

SUPER ZAPPO Y ZAPPE

¡Y SIGUE LA LLUVIA DE PREMIOS EN NUESTROS CONCURSOS AÑO INTERNACIONAL DEL NIÑO!
¡ESTE MES, 200 MARAVILLOSOS POSTERS GIGANTES DE SUPERMAN Y BATMAN!

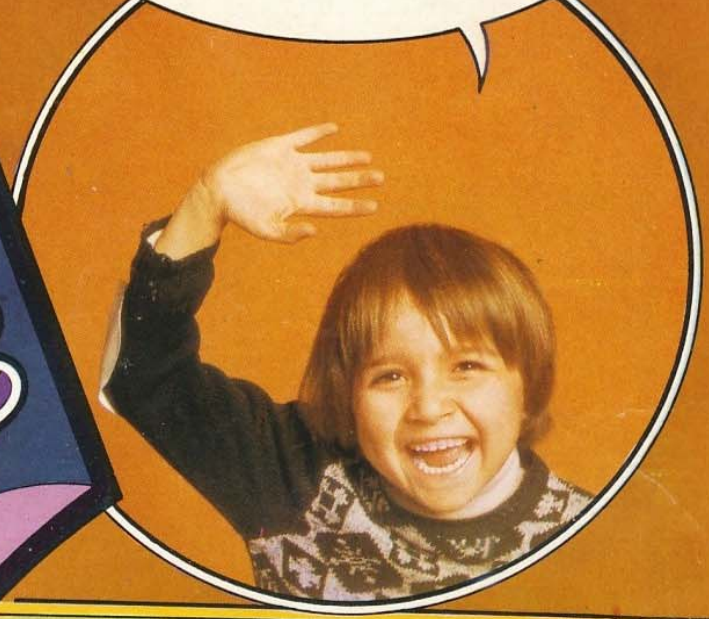

¡MAMA, EL ESPECIFICO QUE ESTAMOS TOMANDO PARA CRECER, YA EMPIEZA A HACER SUS EFECTOS!



40 PTS



Tus amigos



Escribid solicitando correspondencia y explicando con brevedad vuestras preferencias a: "ZIPI Y ZAPE - TUS AMIGOS. Camps y Fabrés, 5. Barcelona - 6". Indicadnos con letras mayúsculas vuestro nombre y apellidos, edad y dirección y también podéis incluirnos vuestra foto, que con mucho gusto publicaremos.



Candido Torrecilla Reyes (17 años). C/ Rulete, 6. Villar del Pedroso (Cáceres); con chicos-as de cualquier edad. Pide foto si es posible.

Ana Rodríguez Sáiz (16 años) Ara-Bella, 59. 4o. Dcha. Bilbao; con chicos-as de su edad, de todo el mundo, para intercambio de sellos. Promete contestar.

Ana Cuella (14 años). Solano, 12. Valdealgofa (Teruel); con chicos-as de todas las edades y todo el mundo, para intercambio de sellos.

Cristina Palmés Orero (10 años). Industria, 268. S. Atico 1a. Barcelona; con chicos-as de 10 a 12 años. Pide foto.



Marta Carmina Pérez-Sala (11 años). Diagonal, 672, 5o. 1a. Barcelona, 34; con chicos-as de su edad, para hacer amistad e intercambiar postales. Promete contestar.

Paqui Monterde (12 años). General Pastor, 2. p. 6. La Eliana (Valencia); con chicos-as de 11 a 13 años. Es aficionado a la literatura. Pide foto, si es posible y promete contestar.

Olga García. Pedro Sanz Abad, 11. 1o. 8a. Aranda de Duero (Burgos); con chicos-as de su misma edad. Promete contestar.



Juan Palacios Gutierrez (16 años). C/ Agua, 13. Montalbán (Córdoba); con chicos-as de todas las edades, para intercambiar sellos.

Lourdes Alejo Romeral (14 años). Cristo, 4. Loeches (Madrid); con chicos-as de 14 a 16 años. Pide foto y promete contestar.

Antonio Briceño Procopio (13 años). Avda. de la Bahía, 3. 8o. D. Cádiz; con chicos-as de 12 a 14 años, para intercambio de postales.

Jesús Sánchez Yáñez (13 años) Monroy, 3. Bj. C. Aluche (Madrid); con chicos-as de 13 a 16 años, para formar pandilla. Promete contestar.

Ludwika Cyza (25 años). 67-100 Nowa Sol. Skrytka - Poesztowa 93. Polonia. Con chicos-as españoles, para intercambiar postales y revistas. Podéis escribir en francés, inglés o alemán.

Una profesora coreana, nos pide ayuda para poner en contacto a sus alumnos-as con estudiantes españoles, a fin de organizar una correspondencia, en inglés, preferentemente. La profesora cuenta con 2.000 alumnos, ansiosos de cartearse con vosotros. Pide que le mandéis la dirección completa, la edad, una lista de vuestros gustos o aficiones y, a ser posible, una foto. Ella os pondrá en contacto con cualquiera de sus alumnos. La dirección es la siguiente: Mrs. Park. Jeong Yi, K.P.O. Box 141. Seoul 110. Corea.

Dos amigas: Marta y Natalia (9 y 12 años respectivamente) con chicas de su edad, para intercambio de muestras de colonia. Escribid a: Grupo La Paz, 30. 6o. 5a. Barcelona.



Tomás Navarro González. Círculo "La Tertulia". Vva. de los Infantes (Ciudad Real); con chicos-as de cualquier edad, para intercambiar sellos.

Angeles Barbosa Rocha (15 años). Manuel Lomba, 16. La Guardia (Pontevedra); con chicos-as de 15 a 17 años, de todo el mundo.

Lusi Jesús Rivera Garcia (14 años). Ramiro Gómez Degaribay, 30. 5o. Alcobendas (Madrid); con chicos-as de todas las edades, para intercambio de sellos. Promete contestar.



Javier Machain. C/ Zazpi-turrieta, 8, 3o. Izq. Beasain (Guipuzcoa); con chicos-as de 13 a 16 años, de todo el mundo. Promete contestar.

Ricardo Edo Sanchís (13 años) Paterna, 4-5. Burjasot (Valencia); con chicos-as de 10 a 14 años, para intercambio de sellos. Promete contestar.

Ma. Eugenia Sevo Duran (14 años). Luis Doreste y Silva, 60 2o. Las Palmas de Gran Canaria; con chicos-as de 13 a 15 años, residentes en Valencia.

Ma. Dolores Barberá Rodríguez (14 años). Santa Lucía, 29. Alacuas (Valencia); con chicos-as de 14 a 17 años. Pide foto y promete contestar.



Ma. Amparo Garrido (15 años). Avda. Isabel la Católica, 12. Esc. C. 4o. 3a. Hospitalet de Llobregat (Barcelona); con chicos-as de su edad. Pide foto si es posible.

ZIPI Y ZAPE

REVISTA GALARDONADA CON EL "ARO DE PLATA" DE LA FERIA DEL JUGUETE DE VALENCIA EN 1974 Y 1975 Y "ARO DE ORO" EN 1976.

DIRECTORA: MERCEDES BLANCO ABELAIRA

AÑO VIII - No. 75 - 10 de Septiembre de 1979

© EDITORIAL BRUGUERA, S.A. 1979; Titularidad y derechos reservados a favor de la propia Editorial - Barcelona (España) PROHIBIDA LA REPRODUCCION. Redacción: Camps y Fabrés, 5 - Barcelona (6). Impreso en los Talleres Gráficos de EDITORIAL BRUGUERA, S.A. Carretera Nacional 152. Km. 21,650 - Paret del Vallés (Barcelona) 1979. Depósito Legal B. 25.851-1972.

DISTRIBUYE LIBRESA, Durán y Borrell, 24-28, Barcelona-23.

zipi y zape

LA CITA

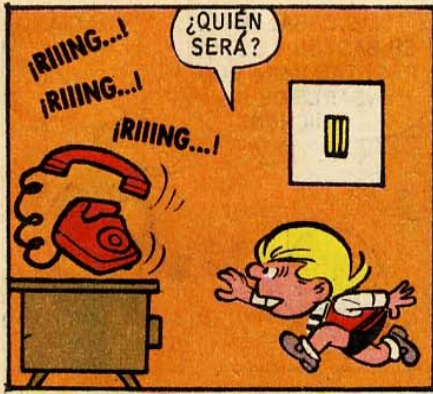

¡RIING...!
¡RIING...!
¡RIING...!

¿QUIÉN SERÁ?



HOLA, PRIMITO. SOY SAPIENTÍN. HE DE PEDIR OS UN FAVOR. ¿PODRÍAIS ESTAR A LAS CINCO EN LA ESQUINA DE LA CALLE TRIBULETE, CON AMAPOLO? ES MUY IMPORTANTE PARA MÍ...



CLARO QUE SÍ QUE ESTAREMOS, PRIMITO. PUEDES CONTAR CON NOSOTROS. AHORA BIEN, SI QUIERES QUE TE AYUDEMOS A RESOLVER EL PROBLEMA DE HOY, HAS PINCHADO EN HUESO.

NADA DE ES O. EL PROBLEMA YA ESTÁ RESUELTO. MI PROBLEMA ES OTRO.



¿TÚ CREES QUE DEBEMOS IR?

CLARO QUE SÍ. PARECES TONTO, ¡CORCHO!



¿ES QUE NO COMPRENDES? FAVOR CON FAVOR SE PAGA. EL PROBLEMA DE LOS DEBERES DE HOY ES MUY DIFÍCIL... SAPIENTÍN YA LO TIENE RESUELTO... NOS PIDE UN FAVOR... ¿COMPRENDES AHORA?

¡QUÉ LISTO ERES, HERMANO!



HE DE RECONOCER QUE ESTÁS EN TODO, HERMANO.

¡PSÉ! ¡YO SOY ASÍ!



SON LAS CUATRO Y MEDIA. ¿NO NOS HAREMOS ADELANTADO DEMASIADO?

YO CREO QUE NO...



RECUERDA QUE PAPÁ SIEMPRE NOS CANTA LAS EXCELENCIAS DE LA PUNTUALIDAD.



¡PITUSO! ¿A DÓNDE VAS...? ¡VEN CON MAMA!

¡GUAU!



NENES. SE ME HA ESCAPADO MI PERRITO. SI ME LO TRAEIS, OS DARÉ UNA BUENA PROPINA...



VAMOS A BUSCARLO. TENEMOS TIEMPO DE SOBRAS.

ESO. Y GANAR UNAS PESETILLAS NUNCA ESTÁ DE MÁS.



CABALLERO. ¿PODRÍA PRESTARME SU BASTÓN, PARA AYUDAR A UNA DAMA?

¿HAY QUE DEFENDERLA DE ALGUN FELÓN?



¡RECORCHO! VAYA CARACTER IMPETUOSO QUE TIENES, MUCHACHO.

USTED TRANQUILO. SE LO DEVOLVEREMOS EN SEGUIDA...



¡GUAUUU...!

SI MI CÁLCULO DE VELOCIDADES ME SALE BIEN... LO ATRAPARÉ EN UN PERIQUETE.



¡PLASI!



¡PUES HE CALCULADO BIEN! TE HE ATRAPADO, PERRITO.

¡IÑAC!

TOMA, GUAPO. ESTA GRATIFICACIÓN ES PARA VOSOTROS...

ES USTED MUY ESPLÉNDIDA, SEÑORA.

TOME, CABALLERO. SU BASTÓN Y ESTAS PESETAS, PARA COMPENSARLE DE SU CHICHÓN.

GRACIAS, MAJO.

¿Y DE MI CHICHÓN, QUÉ? ¿ES QUE MI CHICHÓN NO ES TAN COTIZABLE COMO EL DE ESE CABALLERO?

¡ANDA! ¡QUÉ DES-CUIDO MÁS GORDO!

TOME ESTAS CINCO PESETAS. APRIÉTELAS CONTRA EL CHICHÓN Y VERÁ CÓMO LE DESAPARECE EN UN PERIQUETE...

¡CORRAMOS! PUEDE QUE SAPIENTÍN YA HAYA LLEGADO A LA ESQUINA.

NO LO CREO. TODAVÍA FALTA MUCHO PARA LAS CINCO.

¿VES? TODAVÍA NO HA LLEGADO.

ES VERDAD.

EN UNO DE LOS PISOS...

TRANQUILA, FEDERICA. YA SÉ QUE ES LA HORA DE TU DUCHA.

AHORA, CONTENTA. ¿VERDAD, GUAPO?

¡OH! ¿QUÉ ACABO DE HACER? ¿SIN QUERER HE EMPUJADO A "FEDERICA"!

¡CLOC!

¿QUÉ MIRADA DE ASOMBRO PONE! ¿ES QUE POR FIN LLEGA SU NOVIA...?

¡CLOC!

¡HUY! ¡TODO ME DA VUELTAS!

ESTE TIESTAZO NO PUEDE QUEDAR ASÍ...

HEMOS DE DESCUBRIR QUIÉN HA ATRAPADO CONTRA TU RUBIA CABEZA...

BUENAS TARDÉS. ESTAMOS BUSCANDO AL DUEÑO DE ESTE TIESTO. ¿PODRÍAMOS HABLAR CON USTED?

SÍ, MAJOS. PASAD.



¿HA SIDO USTED QUIEN HA TIRADO ESTE TUESTO POR LA VENTANA Y HA CHICHONEADO A MI ILUSTRE HERMANO?

DEJADME VER.



ESTE TUESTO YO LO CONOZCO.

PUES YA NOS ESTÁ PAGANDO UNA INDEMNIZACIÓN A TOCA TEJA.



TENÉIS TODA LA RAZÓN. TOMAD ESTAS PESETAS Y MUCHAS GRACIAS POR HABERMELO DEVUELTO ...

DE NADA, CABALLERO.



CON ESTAS PESETAS, NOS COMPRAREMOS UN MONTÓN DE "SACARINOS".

ADIÓS, GUAPOS.

¡ESO!



¡POR FIN, FEDERICA! YA TE TENGO EN MI PODER!



¿HA PERDIDO ALGO, SEÑORA?

¡SEÑORITA!



¡AY DE MÍ! YO TENÍA UN TUESTO CON MARGARITAS, AL QUE LLAMABA "FEDERICA", EN LA VENTANA, Y SIN QUERER LE HE DADO UN GOLPE Y HA CAÍDO A LA CALLE Y AHORA NO LO ENCUENTRO. ¿QUÉ SERÁ ME MÍ? YO NO PUEDO VIVIR SIN "FEDERICA"...



¿PIENSAS LO MISMO QUE YO, HERMANO?

EXACTAMENTE LO MISMO, ZIPI.



TOME ESTE DINERO, Y CÓMPRESE OTRA "FEDERICA", DE ESTO DE HACER COSAS SIN QUERER, NOSOTROS SABEMOS MUCHO.

¡QUÉ AMABLES!



Y LUEGO TODAVÍA DIRÁN QUE LOS HERMANOS ZIPI Y ZAPE SON MUY MALOS. ¡SON UNOS ANGELOTES!



ME HA COSTADO MI DINERO, PERO DESDE HOY PODRÉ LEER EL PERIÓDICO EN LA VENTANA SIN PELIGRO DE UNA DUCHA DIARIA.



Y SAPIENTÍN SIN VENIR. Y VAN A SER LAS CINCO.

TRANQUILO. NUESTRO PRIMO SIEMPRE HA SIDO MUY PUNTUAL.



NO LEJOS DE ALLÍ...



¡SUELTA, GUAPA, QUE A TU EDAD NO ES BUENO IR DEMASIADO CARGADA!

¡SUELTE!



¡AL LADRÓN! ¡AL LADRÓN!



¡HEMOS DE ATRAPAR A ESE CACO!

ESTA CUERDA PUEDE SERVIR-NOS.



TÚ, PONTE AL OTRO LADO DE LA CALLE. TENDEREMOS LA CUERDA EN EL SUELO, Y CUANDO LLEGUE... ¿COMPRENDES?



CUIDADO, ZAPE, QUE YA LLEGA.

¡ALERTA ESTOY!



¡HAS CAÍDO EN LA TRANPA, CACO...!

¡RECORCHO! ¿DE DÓNDE HA SALIDO ESTA CUERDA?



¡YA ES NUESTRO!

¡NO TIENES ESCAPE POSIBLE!

¡LOS ZIPI Y ZAPE! ¡ESTOY PERDIDO!



¡PLAS!



¡POBRECITOS! SI NO ES POR VOSOTROS ESE PILLASTRE NO HABRÍA SOLTADO EL MONEDERO ¿QUÉ PUEDO HACER POR VOSOTROS?

¿Y AUN LO PREGUNTA...? ¡LLEVARNOS A UNA CLÍNICA DE URGENCIA!



AQUÍ CERCA HAY UNA.

¡DÉSE PRISA, QUE A LAS CINCO TENEMOS UNA CITA!



A POCO... YO DIRÍA QUE HAN TOPADO CONTRA ALGÚN ADOQUÍN.

¿ES UNA INDIRECTA, SEÑOR?



¡NANG! ¡NANG! ¡NANG! ¡NANG!

¡LAS CINCOO...!

¡SAPIENTÍN...!



MIRA TÚ QUE SI NO NOS ENCUENTRA...

PODEMOS DESPEDIRNOS DE LA SOLUCIÓN DEL PROBLEMA.



PAECE QUE TODAVÍA NO HA LLEGADO...

SÍ; HEMOS TENIDO SUERTE...



¿NO NOS CONOCES, SAPIENTÍN? SOMOS ZIPI Y ZAPE. ¿QUÉ QUERÍAS DE NOSOTROS...?

PERO... ¿NO OS HAN DADO MI RECADADO?



QUERÍA QUE ME PRESTÁRAIS CINCO PESETAS PARA PIPAS, PERO ME LAS HA DADO MI ABUELITO. OS HE LLAMADO A CASA, PERO HABÍAIS SALIDO... ¡CHAO, MAJOS!

¡HEMOS HECHO LOS "PRIMOS"!

30087



— ¡VOY A LAVAR EL COCHE...!

Buono



— ¡ES QUE YO NO QUIERO PECES! ¡INTENTO PESCAR MI ZAPATO!

PROHIBIDO PESCAR

McKaufman



— LO SIENTO, PERO TU AMIGO EL ERIZO NO PUEDE SUBIR A DAR UN PASEO...

A.S. HABBICK



— ¡QUIERE SER UN PASTOR ALEMÁN!

ROY DELGADO



— ¿HA VUELTO A ENGRASAR MI SILLA, SEÑORITA CLARA?



— SÍ, CREO QUE EL PRIMER DÍA QUE HICE ESTO, COMETÍ UN GRAVE ERROR...



¡QUÉ PANZÓN DE FÚTBOL NOS HEMOS DADO! ¡ESTOY MOLIDO!

ANIBAL



¡HOLA! ¿QUERÉIS VER LA RANOTA QUE HE COGIDO EN EL RÍO? ES ENORME...



¿QUÉ OS PARECE? ES GIGANTE. SEGURO QUE NO HABÉIS VISTO OTRA IGUAL...



¡QUÉ LÁSTIMA QUE NO HAYA CONCURSOS DE RANAS!

OYE, TE DOY DIEZ CROMOS DE 'SUPERLATA' Y SEIS CANICAS.

ES POCO.



ADEMÁS DE LOS CROMOS Y LAS CANICAS, TE DOY UNA CHAPA DE 'PEPACOLA', UN CHICLE, TRES PESETAS Y LA TROMPA CON SU CORDEL...

VALE. TOMA.



¡QUÉ SUERTE! ES UNA RANA MAGNÍFICA. VAMOS A ENSEÑÁRSELA A NUESTROS AMIGOS...

¡SÍ QUE ES HERMOSA. ¡PARECE UN CONEJO!



¡MIRA QUÉ RANA TENGO, GEMMA! TE LA DEJO.



¡FUERA! ¡VETE DE AQUÍ CON ESE BICHO ASQUEROSO!



¡MIRA! ¡LA RANA SE ESCAPA!

¡VAMOS, ANTES DE QUE NOS LA PILLE UN COCHE!



¡AAAAAY! DÉJAME TOMAR LA PASTILLA PARA EL CORAZÓN. ¡YA NO SE PUEDE IR POR LA CALLE!



¡ATIZA! SE VA A METER EN EL BOLSO DE ESA SEÑORA...



SEÑORA, ¿ME DA MI RANA?

¿QUÉ DICES, NIÑO? NO TENGO NINGUNA RANA TUYA...

SÍ. ACABA DE METERSE EN SU BOLSO.



¡ZUM!



¡AHÍ VA! ¡QUE SE ESCAPA!

¡TOMA, DESVERGONZADO! ¡METERME UNA RANA EN EL BOLSO!



ATAACA TÚ POR AHÍ, Y YO POR AQUÍ...

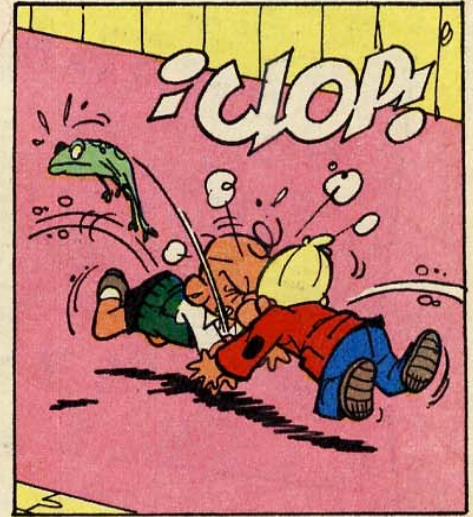

¡CLOP!



¡BUF! YA PARECE QUE ME HE RECUPERADO DEL SUSTO...



EN FIN VÁMONOS.

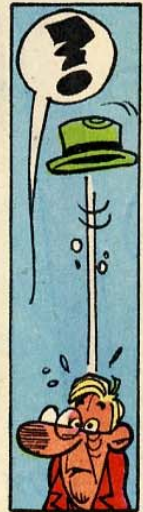

YO CREO QUE ESTA RANA, LO ÚNICO QUE TE VA A DAR, SON DISGUSTOS.

sí...



TOMA, GORDO. NO QUIERO LA RANA. HASTA AHORA, SÓLO ME HA CAUSADO PROBLEMAS.

¡QUÉ RANA TAN GRANDE!



¿QUIERES VENDÉRMELA POR MIL PESETAS? ME INTERESA PARA EL GABINETE DE CIENCIAS NATURALES DE MI ACADEMIA...

sí.



¡CONQUE SÓLO LO DISGUSTOS! ¡EH? ¡POR TU CULPA, HE PERDIDO MIL PESETAS!

¡HA SIDO UNA CASUALIDAD! ¡RECAPACITA, ANÍBAL!

GRAN CONCURSO

"AÑO INTERNACIONAL DEL NIÑO" (5)

«THE SUCESOS»

AYER NOCHE, UN LADRON PENETRÓ EN CASA DE LOS SEÑORES DE ZAPATILLA, APODERÁNDOSE DE LA HUCHA DE LOS HERMANOS ZIPI Y ZAPE. DENUNCIADO EL HECHO AL F. B. I., LOS AGENTES ENCONTRARON UNAS HUELLAS DE PISADAS EN LA TIERRA DEL JARDÍN. AL MISMO TIEMPO, FUERON DETENIDOS DOS TIPOS SOSPECHOSOS, QUE ESA MISMA NOCHE FUERON VISTOS RONDANDO POR LOS ALREDEDORES. AMBOS SUJETOS HAN SIDO DETENIDOS. YA QUE SE SABE CON TODA SEGURIDAD QUE UNO DE ELLOS ES EL LADRÓN DE LA HUCHA.

pusieron en el gimnasio del Instituto del Valle de Waterville sus proyectos para las eliminaciones estatales del concurso científico Jefferson-Baker. Aparte de una cinta de seda giratoria y un flotador de cisterna de aso de cobre, Pete Ross construyó un generador electrostático «Van de Graaf» que podía disparar pequeñas chispas de un tiesto de flores y, teóricamente, estimular el crecimiento de las plantas. Clark Kent expuso un armazón torpe y casi indescribible que, según él, simulaba las condiciones de baja gravedad para los candidatos al viaje espacial. El proyecto de Lex consistía en una plataforma vacía con un letrero a un lado que decía, simplemente: «MAGIA».

minerales, productos químicos extraños, congelador, cámara de compresión, centrifugadora, un generador eléctrico alimentado por el calor de una bolsa de gas natural que había a doscientos metros por debajo de Smallville, y todos los demás artilugios útiles que se le ocurrieron Superchico dejó a Lex Luthor a la puerta del nuevo laboratorio y le deseó buena suerte. Tal como lo recordaba ahora Luthor, su participación en aquel miserable concurso científico y su fingida decepción después, fueron tan sólo un plan premeditado para conseguir que Superchico le construyese un laboratorio. Unas semanas después, el joven Lex Luthor recibía dos cartas certificadas. Una era de

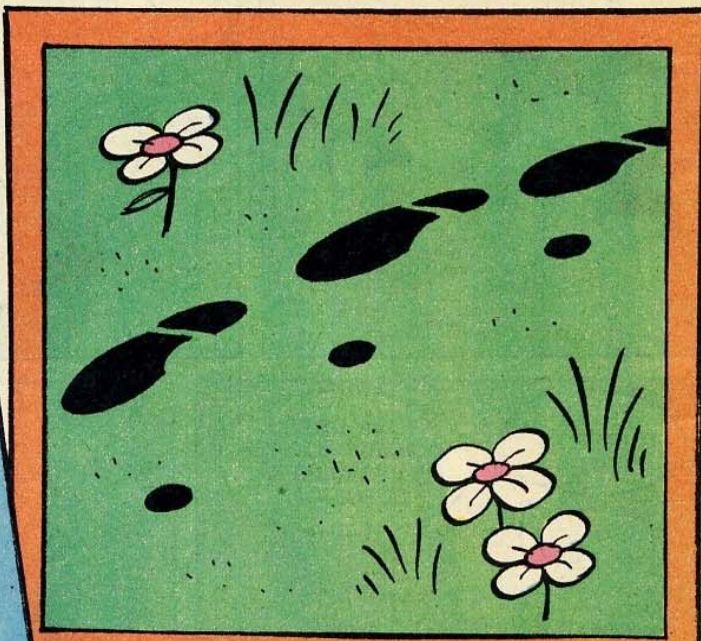

ESTA ES UNA FOTOGRAFÍA DE LAS HUELLAS DE PISADAS HALLADAS EN EL JARDÍN DE LA CASA DE LOS SEÑORES ZAPATILLA Y QUE PERTENECEN AL MENCIONADO CACO.

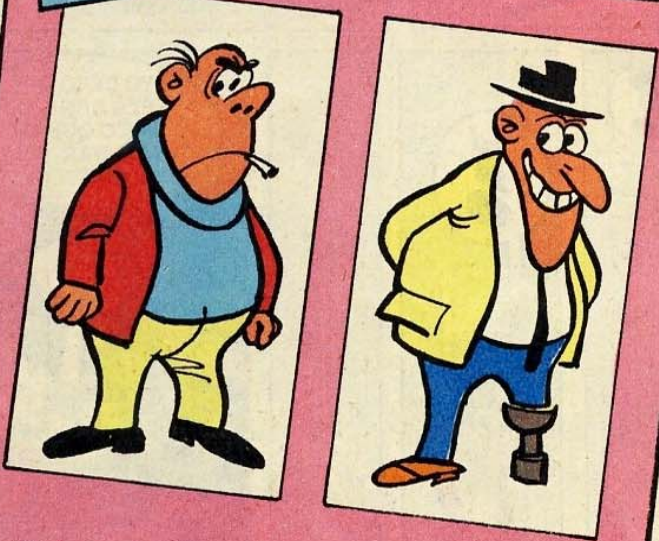

HE AQUÍ LAS FOTOGRAFÍAS DE LOS DOS TIPOS SOSPECHOSOS QUE PERMANECEN CUSTODIADOS HASTA QUE SE SEPA QUIEN DE LOS DOS ES EL CULPA.

¿POR QUÉ NO NOS AYUDÁIS VOÓSOTROS A DESCUBRIR QUIEN HA SIDO EL PILLO QUE NOS HA AFANADO NUESTRA HUCHA? ¿SABED QUE 200 FABULOSOS POSTERS DE SUPERMAN Y BATMAN, AGUARDAN A LOS 200 PRIMEROS ACERTANTES!



¡EN CUANTO TENGÁIS LA SOLUCIÓN, RELLENAD EN SEGUIDA EL CUPON Y ENVIADLO A TODA PRISA A: SUPER ZIPI Y ZAPE "GRAN CONCURSO AÑO INTERNACIONAL DEL NIÑO" (5) APARTADO, 9. 142. BARCELONA!

RECORTA LA FOTO DEL VERDADERO LADRÓN Y PÉGALA EN ESTE RECUPON.

NOMBRE

DIRECCIÓN

POBLACIÓN

GUILLERMITO Y SU VORAZ APETITO

© I.P.C. 1979

A GUILLERMITO NO LE INTERESABAN LAS COPAS DE FÚTBOL... ISÓLO LE GUSTABAN LAS QUE LE SERVÍAN PARA BEBER!



SÓLO UNOS POCOS ALUMNOS ASISTIRÁN A LA FINAL DE COPA. LA SELECCIÓN SE HARÁ DURANTE LAS CLASES.

¡USARÉ UN ALFILER PARA ELEGIR LOS NOMBRES DE LOS AFORTUNADOS!



¡YO NO QUIERO IR!

¡PÓRREZ HA SIDO EL PRIMERO! ¡A POR EL SIGUIENTE AFORTUNADO!



AHORA QUE NO PUEDE VERME... ¡ME IRÉ A LA CONFITERÍA!

CUANDO EL DIRECTOR LE CLAVÓ EL ALFILER, SIN QUERER, GUILLERMITO NO PENSÓ QUE FUERA UN "AFORTUNADO"...



¡AAAAY!

¡MEJOR QUE TE LLEVE AL PARTIDO! ¡ASÍ PODRÉ VIGILARTE!



MÁS TARDE...



¡TODOS LOS AFORTUNADOS Y LA COMIDA, AL COCHE!

¿COMIDA...? ¡ESTO EMPIEZA A PONERSE INTERESANTE!

INTENTARÉ RETENER EL COCHE... ASÍ SE HARÁ DEMASIADO TARDE PARA IR AL PARTIDO Y COMEREMOS PRONTO.



¡DÉSE PRISA, SEÑOR, O LLEGAREMOS TARDE!

¡QUÉ RARO! ¡NO SE MUEVE!



¡HURRA! ¡YA ARRANCO!



¡ESTO ES POR HINCAR EL DIENTE EN LA COMIDA ANTES DE TIEMPO, GLOTON!



¡YA HEMOS LLEGADO! ¡VAMOS A ENTRAR!

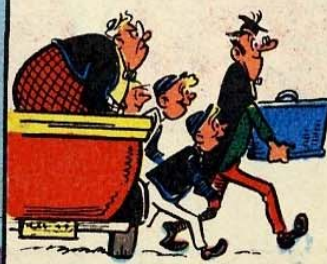

¡SI EL GORDO QUEDA ATRANCADO EN EL MOLINETE NO PODREMOS ENTRAR!





DE UNO EN UNO, ¿EH?

¡TÚ SERÁS EL ÚLTIMO!

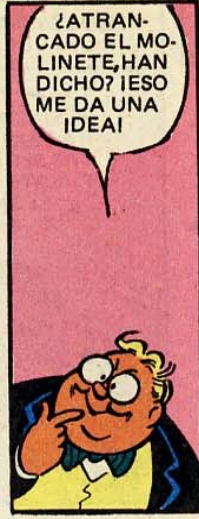

¿ATRANCADO EL MOLINETE, HAN DICHO? ¡ESO ME DA UNA IDEA!



¡EHI ¿QUÉ PASA?

¡PLAF!



¡AQUÍ NO ENTRA NADIE MÁS HASTA QUE SE ARREGLE ESTE LIÓ!

¡PERFECTO!



COMERÉ MI PARTE Y ALGO MÁS...



MÁS TARDE...

EL PARTIDO ESTÁ A PUNTO DE ACABAR. SÓLO FALTAN SIETE MINUTOS...

CREO QUE YA ES HORA DE QUE ENTRE Y BUSQUE AL "DIRE" Y A LOS "AFORTUNADOS".



PERO...

¡YA HE OÍDO ESE CUENTO ANTES, LISTO!

¡MI PROFESOR ESTÁ DENTRO Y TIENE MI ENTRADA!



¡ALLÍ VEO EL BIRRETE DEL "DIRE"! ¡ME COLARÉ SILENCIOSAMENTE Y LES HARÉ CREER QUE ESTABA DENTRO!

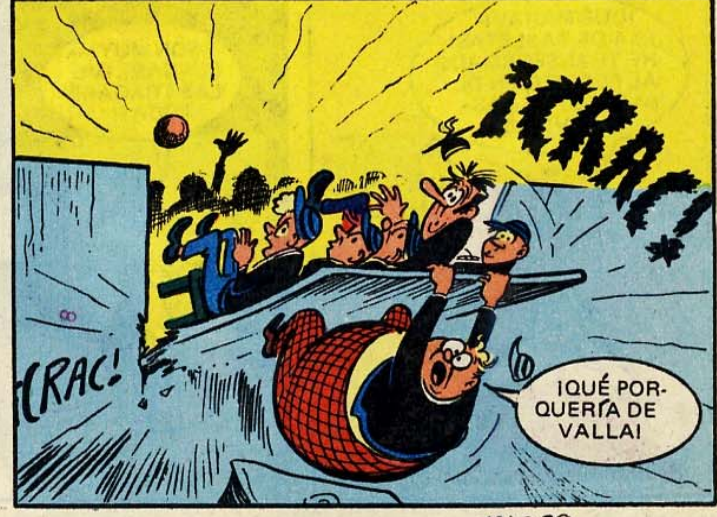

CRAC!

¡QUÉ PORQUERÍA DE VALLA!

104089



¡GOOOOL! ¡PIIIP!



¡EHI ¡QUE EL PARTIDO YA ACABÓ!

¡INOS HAS HECHO PERDER EL FINAL DEL PARTIDO!

¡BASTAAA, QUE YO NO SOY UN BALÓN!

¡PERO PARECE QUE EMPIEZA OTRO BUENO!

MÁS TARDE, EN LA ESCUELA, LAS COSAS NO PARE-
CÍAN MEJORAR PARA EL GORDITO...



PERO LEYÓ ALGO QUE LE
DIO UNA IDEA...



ASÍ QUE... LAS TABLETAS "SU-
PERMÁN" YA ESTÁN
LISTAS. ¡AHORA TENDRIAMOS
QUE ENCONTRAR A ALGUIEN PA-
RA PROBARLAS!





MÁS TARDE...

¡EL GORDO ESTÁ COMIENDO ALFALFA!

¡EHIQUE ES PARA LAS VACAS!



¡EL COMPORTAMIENTO DE GUILLERMITO ES MUY EXTRAÑO, SEÑOR! ¡COME ALFALFA Y PASTO!

TAL VEZ LE DEMOS Poca COMIDA. ¡HABLARE CON LA COCINERA!



¡ANDA, VEN, GUILLERMITO! ¡CÓMETE ESTOS MANJARES!



¡NO QUIERO POLLO Y SALCHICHAS! ¡QUIERO ALFALFA!



¡LIMPIAD ESTO, CHICOS! ¡TENDRÉ QUE PONERME MUY FIRME CON GUILLERMO!



¡SI ESTO ES UNA BROMA, LO LAMENTARÁS MUCHO!



¡JUSTO VA A LAMENTARLO, "NARIZOTAS"! ME HE TRAGADO LAS TABLETAS "SUPERMAN" Y VOY A ARROJARLO POR LA VENTANA!



¡ASÍ!



¡GRACIAS POR DEJARME LOS BRAZOS LIBRES PARA ACTUAR!



EN AQUEL INSTANTE LLEGÓ EL CIENTÍFICO DEL LABORATORIO...

¡ÉSE ES EL MUCHACHO! EN LUGAR DE LAS "SUPERMAN" SE TOMÓ UNAS EXPERIMENTALES PARA ABRIR EL APETITO A LOS ANIMALES!

¡AY!

104088



¡POR ESO QUERÍA COMER ALFALFA!

¡SI! PERO NO SE PREOCUPE. EL EFECTO PRONTO PASARÁ Y PODRÁ VOLVER A SUS COMIDAS NORMALES...



¡YA SE ESTÁ PASANDO! ¡VOY A COMER ESAS EXPERIMENTES QUE ME OFRECIÓ EL "DIRE"!



¡DEMASIADO TARDE, GORDITO! EL "DIRE" DIJO QUE LIMPIÁRAMOS ESTO... ¡Y YA LO HEMOS HECHO! PERO AQUÍ TIENES COMIDA PARA CONEJOS, SI QUIERES...

¡SUPERGAMBERROS! ¡SUPERTRAMOSOS!

¡ESTÁ SUPERFURIOSO!

BARON EL GATO PARDO

Y EL MAYORDOMO ABELARDO

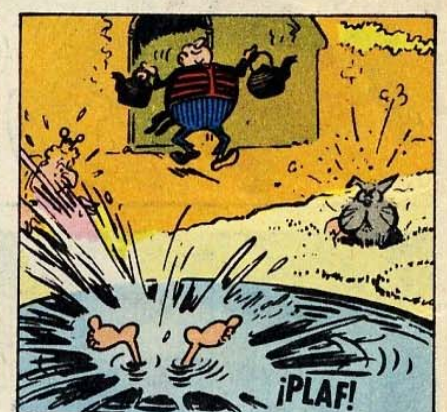



13109-I



ROBIN ROBOT



por J. SANCHEZ





¡GRACIAS, HERMANO!

¡VAMOS A HACER MÁS!

¡SE FABRICAN UNOS A OTROS!



¡ESOS SON DE LOS NUESTROS!

¡DURO CON ELLOS!

¿QUÉ PASA? ¿POR QUÉ NOS TIRAN BOLAS DE NIEVE?



¡QUIEREN ENVOLVERNOS DE NIEVE PARA QUE SEAMOS UNO DE ELLOS!



DE PRONTO... ¡CUIDADO, CAPITÁN! ¡ESTÁN CAYENDO ROCAS LLAMEANTES!

¿FUEGO EN UN MUNDO DE NIEVE? ¡ESTO ES UNA INVASIÓN!



¡CRAC!



¡DE CADA ROCA FLAMEANTE SURGE UN HOMBRE-LLAMA! ¿QUE PRETENDEN HACER?



¡ESTÁN DERRITIENDO LOS MUÑECOS DE NIEVE, SÓLO PORQUE SÍ!



¡NO HAY DERECHO! ¡SON TRAVIOSOS, PERO BUENOS CHICOS!

¡VEN! ¡TENGO ALGO PARA AYUDARLES!



¡AQUÍ ESTÁ! ¡LA MALETA QUE FABRICA AGUA! ¡ES IDEAL CONTRA TODA CLASE DE INCENDIOS!



¡HAN LLEGADO LOS BOMBEROS, AMIGOS! ¡ESTO OS REFRESCARÁ LOS ÁNIMOS!

AL CONTACTO CON LOS POTENTES CHORROS DE AGUA, LOS HOMBRES-LLAMA SE APAGAN, ESFUMÁNDOSE...



¡YA SABÉIS LO QUE PODÉIS HACER CONTRA ESA AMENAZA!

¡BUENA IDEA!



TU CALOR ME DERRETIRÁ, PERO CAERÉ SOBRE TI.



¡CHAF!



LOS HOMBRES DE NIEVE SE REPONEN FÁCILMENTE, PERO LOS DE FUEGO, UNA VEZ APAGADOS, YA NO SE REANIMAN.



¡LO MEJOR SERÁ APAGAR LAS BOLAS DE FUEGO, ANTES DE QUE LLEGUEN AL SUELO, CON EL EXTINTOR-AMETRALLADORA!



LA BOLA DE NIEVE ARROLLA A LOS BELICOSOS ATACANTES.



¡BRAVO! ¡YA ESTÁN CASI TODOS APAGADOS! ¡SI SIGUEN ASÍ, PRONTO DESISTIRÁN... LOS QUE QUEDEN!



EN EFECTO, LAS BOLAS ÍGNEAS DEJAN DE CAER.

¡HEMOS VENCIDO!



¡CAPITÁN KOSMIK! ¡HE AQUÍ LA ASTRONAVE QUE PERSEGUÍAMOS!





¡ESTÁS ATRAPADO, BANDIDO!
¡RÍNDETE!



¡TOMA UN POCO DE RAYOS ELECTRÓNICOS!

ZAP
ZAP



¡JO, JO! ¡ESTA NAVE ES MÍA Y NADIE ME LA QUITARÁ!
¡TRAS UNA LIGERA REPARACIÓN, ME SEGUIRÁ SIRVIENDO PARA MIS ASALTOS SIDERALES!



TANTO SILENCIO ME ESCAMA.
¿QUÉ PASA AQUÍ?

¡VA A CREER QUE LE CAE UNA MONTAÑA ENCIMA!



¡BRAVO!

¡ROUMB!



NOS AMONTONAMOS PARA PRODUCIR UN ALUD Y HE AQUÍ EL RESULTADO. ¿QUÉ HACEMOS CON ÉL?

DE MOMENTO, DEJAR QUE SE LE ENFRIEN LOS ANÍMOS. LUEGO, YA DECIRÁ EL JUEZ SI SE LE DESCONGELA O SI TIENE QUE SEGUIR AHÍ DIEZ AÑOS Y UN DÍA.



UNA PEQUEÑA CELEBRACIÓN...

¿SÓLO COMÉIS HELADOS AQUÍ?

¡NATURALMENTE!
¡SI COMERAMOS ALGO CALIENTE NOS DERRETRIRIAMOS!



¡NO...NO PUEDO MÁS!

¡ÁNIMO!
¡UNA CUCHARADA MÁS!

1892



¡NO! ¡NO QUIERO MÁS HELADO! ¡NO!

¡VAMOS PEREZOSO! ¡LEVÁNTATE YA! ¡SAL Y VERÁS!

¿QUÉ? ¿QUIERES DECIR QUE ESTABA SONANDO...?



¡DURANTE LA NOCHE HA CAÍDO UNA COPIOSA NEVADA! ¡LO QUE VAMOS A DISFRUTAR! ¿EH? ¿QUÉ TE PASA?



¡ES UN CASO RARÍSIMO! ¡ESTÁ CONGELADO PSICOLÓGICAMENTE, PUES AQUÍ REINA UNA TEMPERATURA NORMAL!

¿SALDRÁ DE ÉSTA, DOCTOR?

NO SÉ...ESPEREMOS AL DESHIELO.

J. SANCHIS

¡Qué Chuchos!



© I. P. C., 1973



© I. P. C., 1973



16267-I

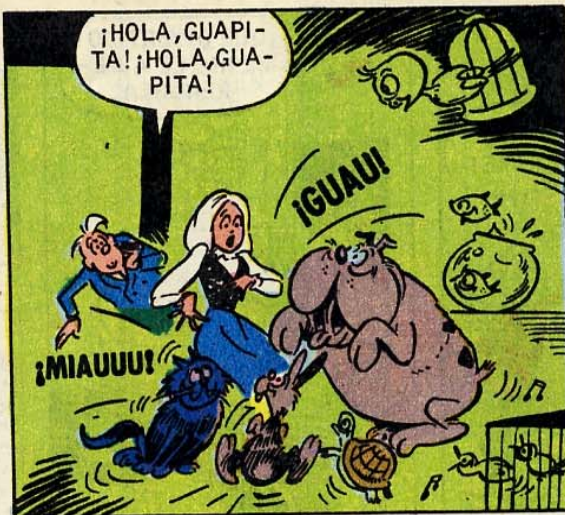

16268



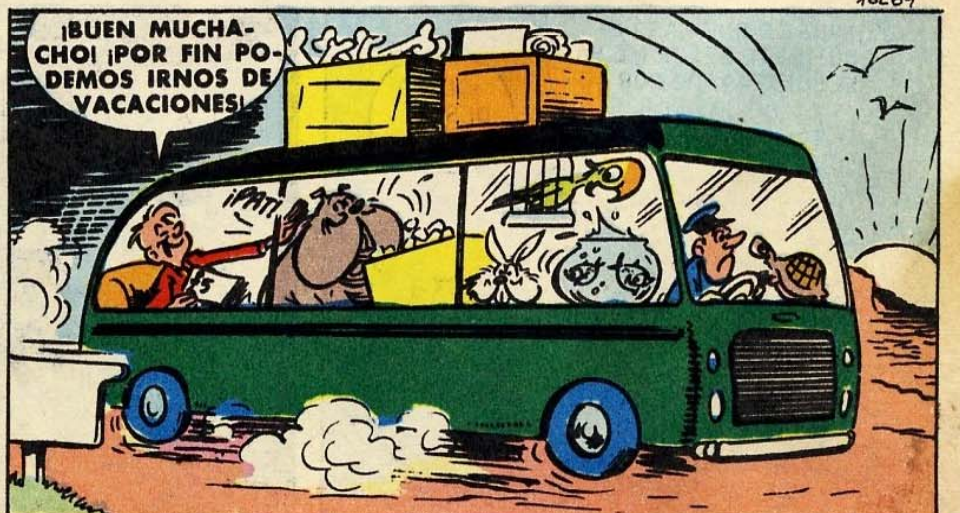

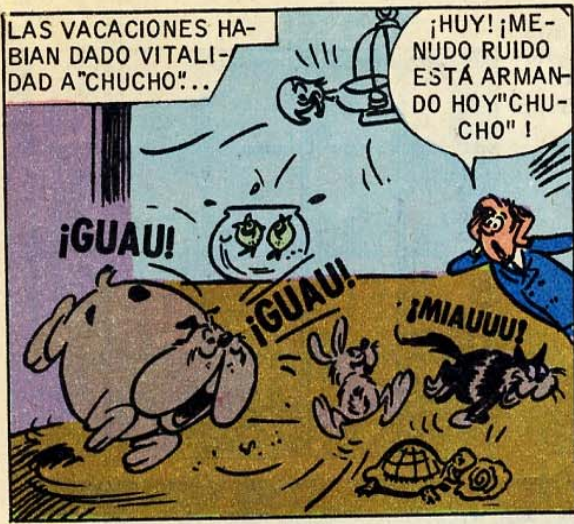

LAS VACACIONES HAN DADO VITALIDAD A "CHUCHO"...

¡HUY! ¡MENUDO RUIDO ESTÁ ARMANDO HOY "CHUCHO"!



¡AHUYENTARÁS A LOS CLIENTES CON ESTE RUIDO! ¡CÁLLATE YA!



¡ASI ESTÁ MUCHO MEJOR!



ENTONCES...

QUIERO COMPRAR UN PERRO... DEBE SER SILENCIOSO Y DÓCIL. NO SOPORTO LOS ANIMALES QUE ALBOROTAN.

¡TENGO LO QUE USTED BUSCA!



¿COMO QUITARLE LA MORDAZA SIN QUE EMPIECE A CHILLAR?



¡ESTA BARRA DE CARAMELO PEGAJOSO LE MANTENDRÁ CALLADITO!



¡ESTE ES EL PERRO MAS DÓCIL Y SILENCIOSO DEL MUNDO!



¡ENSÉÑAME LOS DIENTES, "CHUCHO"!

¡EH, SIN ABUSAR!



¡TOME, PRUEBELOS!

16270



¡ESTE PERRO ES UN PELIGRO PÚBLICO!



SI EL JEFE HACE RUIDO, ¿POR QUE NO HEMOS DE ARMARLO NOSOTROS?

¡MIAUUU!

¡NAMI! ¡NAMI! ¡GRRR!

**Y A CONTINUACION
PRESENTAMOOOS...
LOS JUEGOS
DEL CIRCO
TACHIN TACHIN**
CON EL PEPAYASO PEPE,
MR. BIGOTE, EL SEÑOR
TACHIN TACHIN, Y FELI-
SA, LA FOCA



¿ PUEDES DECIRNOS
EN QUÉ CASILLA HE-
MOS DE COLOCAR
CADA UNA DE ESTAS
CIUDADES?

HUESCA
ALCANTE
MADRID
LEON
GRANADA

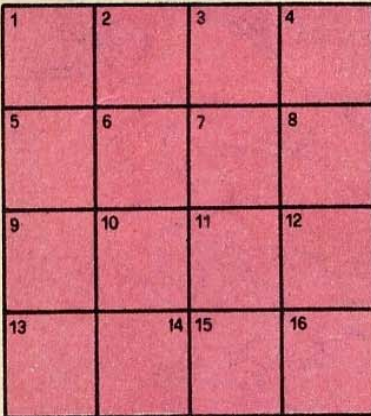
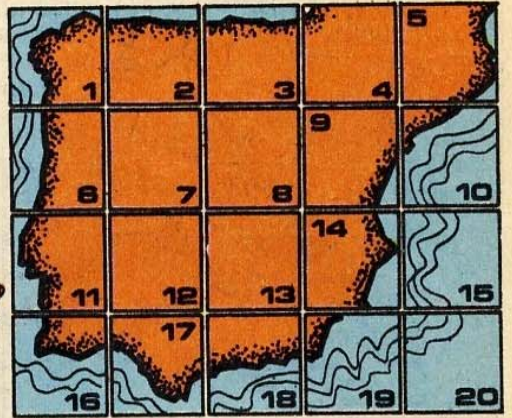

ORDENANDO DEBIDAMENTE, SE-
GÚN LOS NUMEROS, LOS GRA-
FISMOS DE LA PARTE INFERIOR,
PUEDES RECOMPONER EN LA
CUADRICULA DE ARRIBA UN DI-
BUJO.

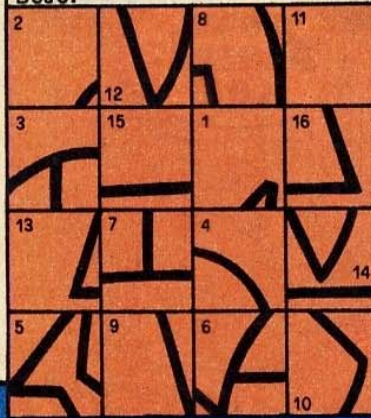

APUNTA LOS NOMBRES DE ES-
TOS OBJETOS EN SUS CASI-
LLAS CORRESPONDIENTES.
TRASLADA LAS LETRAS
NUMERADAS A LAS
CASILLAS DE ARR-
BA DE IGUAL CI-
FRA, Y OBTENDRAS
EL NOMBRE DE UN
FAMOSO COMPOSI-
TOR.

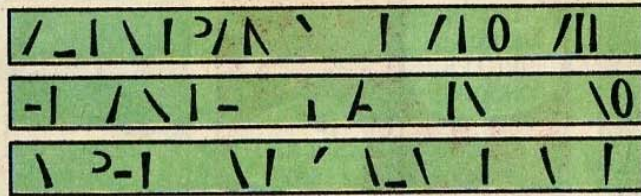
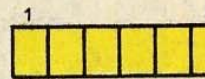
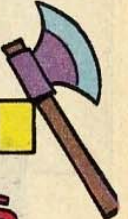
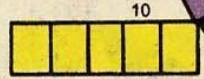
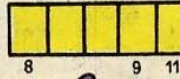
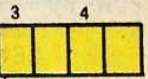
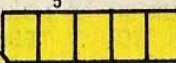

SUPERPONIENTE MENTAL-
MENTE ESTAS TRES TIRAS,
PUEDE LEERSE UN CONOCI-
DO REFRÁN.

19825

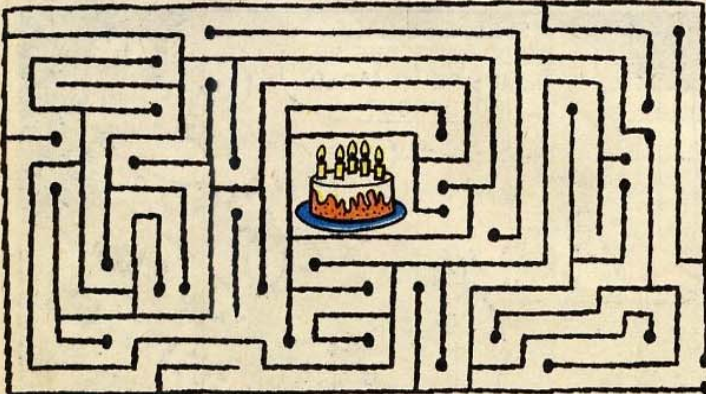

ANIMATE A BUS-
CAR EL CAMINO
QUE LLEVA AL
CENTRO DEL LA-
BERINTO. ¡HAY
UN SUCU-
LENTO
PREMIO!



¿ CUÁL ES EL IM-
PORTANTE EROR
QUE SE HA COME-
TIDO EN ESTA PAR-
TIDA DE DO-
MINO?

TRASLADANDO CADA LETRA A UNA CASILLA A LA QUE VA UNIDA, OBTENDRÁS EL NOMBRE DE UN PINTOR IMPRESIONISTA FRANCÉS.

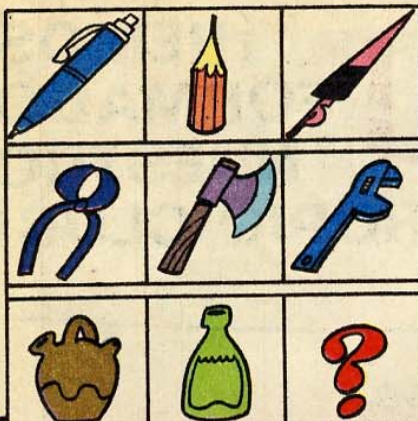
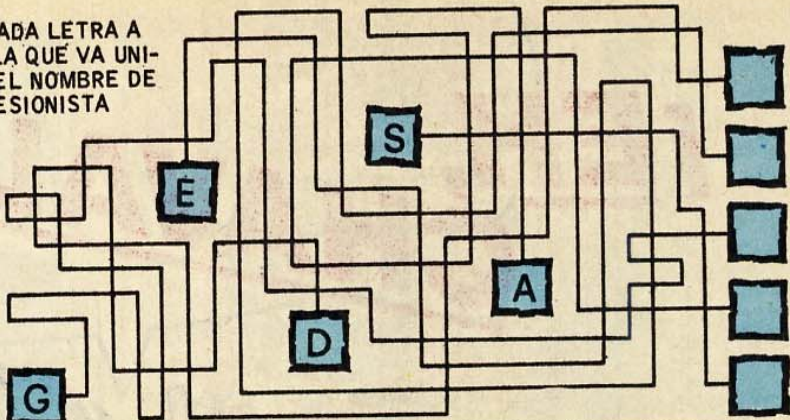

¿CUÁL DE LOS OBJETOS DE ABAJO COLOCARÍAS LÓGICAMENTE EN EL LUGAR DEL INTERROGANTE?



¿SABES QUIÉN FUE EL INVENTOR DEL TELÉFONO?



20094



¡AYÚDANOS A DESCIFRAR ESTOS MENSAJES SECRETOS!



A = N	N = T
B = Q	Ñ = J
C = E	O = Y
D = X	P = B
E = K	Q = D
F = H	R = F
G = L	S = A
H = O	T = G
I = Z	U = M
J = C	V = R
K = I	X = U
L = P	Y = V
M = S	Z = Ñ

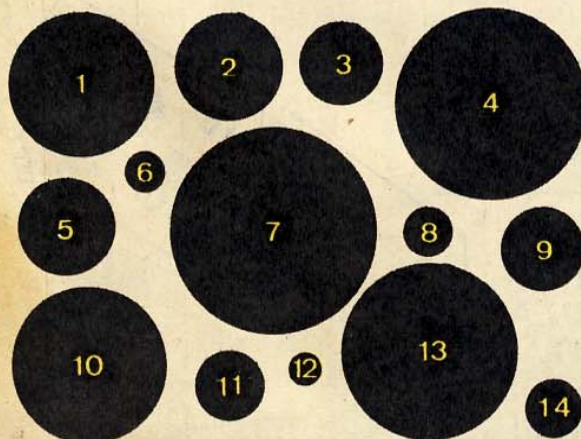

DOS DE ESTOS CIRCULOS SON IGUALES. ¿PUEDES DISTINGUIRLOS A SIMPLE VISTA?



SOLUCIONES:

CIDADES: HUESCA-4; ALICANTE-14; MADRID-8; LEÓN-2; GRANADA-18; COMPOSITOR: MENDELSSOHN, REFRAÑ: AL PAN, PAN Y AL VINO, VINO. DOMINGO: HAY DOS FICHAS REPETIDAS, LA 5/1. OBJETOS: 6. PINTOR: DEGAS. TELÉFONO: BELL. MARSELLA: 8. MENSAJES SECRETOS: LA CAPI-TAL DE ALBANIA ES TIRANA. EL DELFIN ES UN MAMIFERO ACUÁTICO. DE LA GALENA SE OBTIENE EL PLOMO. NÚNEZ DE BALBOA DESCUBRIÓ EL PACÍFICO. LA RÓTULA ES EL HUESO DE LA RODILLA. CIRCULOS: 3 Y 9.

¡EH, CHAVALES!

¡HEMOS FORMADO NUESTRO PROPIO CLUB!



¡NO OS PODEIS IMAGINAR LA DE SORPRESAS, CONCURSOS Y CANTIDAD DE PREMIOS QUE OS ESPERAN EN EL!
¡PARA EMPEZAR, PODREIS OBTENER UNA SUPER CAMISETA COMO ESTA!

RELLENAD AHORA MISMO EL CUPON Y MANDADLO JUNTO CON TRESCIENTAS PESETAS (EN SELLOS DE CORREOS) A LA SIGUIENTE DIRECCION:

CLUB ZIPPI Y ZAPE

EDITORIAL BRUGUERA, S. A.
CAMPS Y FABRES, 5 BARCELONA 6

¡RECIBIREIS LA DIVERTIDA CAMISETA Y UNA TARJETA LA MAR DE CHULA QUE OS ACREDITARA COMO SOCIOS!



**¿QUE OS PARECE?
¿SENSACIONAL, NO?**

CLUB ZIPPI Y ZAPE

NOMBRE _____
DOMICILIO _____
LOCALIDAD _____
EDAD _____
ANCHO DE HOMBROS _____



— EL GRUPO DE TURISTAS DESEA TERMINAR SUS VACACIONES Y VOLVER A SU PAIS. DICEN QUE YA ESTAN SUFICIENTEMENTE QUEMADOS POR EL SOL.



PERPLEJIDAD



— Y MIENTRAS LAS CARRETERAS NO SEAN MAS ANCHAS, LOS CAMIONES DEBERIAN SER MAS PEQUEÑOS.



— LA VERDAD, SEÑORA: DE LO QUE TENGO MAS MIEDO, ES DE QUE SALGA POCO FAVORECIDA LA MANZANA.

Déjeme demostrarle lo que puedo hacer por Usted...

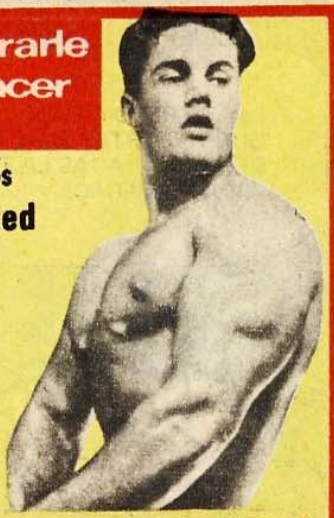

Con sólo 15 minutos diarios
Yo puedo hacer de Usted una persona nueva, llena de vida, de salud, optimismo y con un cuerpo fuerte y bien formado, con gran facilidad Y SIN MOVERSE DE SU CASA

COMPLETAMENTE GRATIS



Cualquiera que sea su edad, profesión y lugar de residencia. Indique por favor con una sus aspiraciones físicas. Será ampliamente informado recibiendo totalmente GRATIS una documentada e ilustrada REVISTA demostrativa.

DESEARIA:

- Engordar Crecer
 - Piernas resistentes
 - Anchas espaldas
 - Hombros robustos
 - Tórax bien formado
 - Mejoramiento físico en general
 - Desarrollo muscular en general
- Y CONSEGUIRA... con sólo 15 minutos diarios más fuerza, más agilidad, más energía y resistencia.**

Su problema tiene solución. Somos un Centro especializado. Infórmese

Revista demostrativa GRATIS

Enviando este CUPON OBSEQUIO recibirá una Revista Deportiva demostrativa GRATIS

Escriba desde cualquier lugar de España

Nombre Edad

Calle

Ciudad

Provincia Dto. Postal

ENVIESE Sanson Institut - Apart. 22 - Barcelona

En breves semanas...

Cent. aut. Minist. Educ. y Ciencia - 100
Dr. Perello Colegiado nº 1480

SALUD Y BELLEZA

Cualquiera que sea su edad, profesión y lugar de residencia. Indique por favor con una sus aspiraciones físicas. Será ampliamente informado recibiendo totalmente GRATIS una documentada e ilustrada REVISTA demostrativa.

DESEARIA:

- Crecer Vientre liso
- Adelgazamiento
- Busto seductor
- Silueta elegante
- Caderas armoniosas
- Cintura estrecha
- Brazos bien torneados
- Bellos hombros
- Cuello de cisne
- Carnes apretadas
- Vigor físico y mental
- Cuerpo esbelto
- Piernas bien formadas

TRIUNFE AHORA



Su problema tiene solución. Somos un Centro especializado. Infórmese

REVISTA DEMOSTRATIVA TOTALMENTE GRATIS

Enviando este CUPON OBSEQUIO recibirá una Revista Deportiva demostrativa GRATIS

Escriba desde cualquier lugar de España.

Nombre Edad

Calle

Ciudad

Provincia Dto. Postal

Envíese SANSON INSTITUT Apart. 22 - Barcelona



IY TE RECOMIENDO QUE TE PORTES BIEN, OBEDEZCAS Y HAGAS LA TAREA DE VACACIONES!

SÍ, MA... IADIOSI

El diario de Lita
 ¿A quién no le gusta ir al campo con la abuela? Están los prados y las flores y los animales... ¡Y está la abuela, que me da todos los gustos!

© CORRIERE DEI RAGAZZI - 1979



YA VERÁS, LITA, CÓMO TE DIVERTIRÁS EN EL CAMPO... ITE PREPARARÉ COSAS RICAS... I DIME, ¿QUÉ TE GUSTA?

IME GUSTAN LOS RAVIOLI, LA PIZZA Y EL HELADO!



IPUES TE HARÉ RAVIOLI, PIZZA Y HELADO!

IPERO YO QUIERO EMPEZAR LA COMIDA CON EL HELADO!

ESTÁ BIEN... IEMPEZARÁS CON EL HELADO!



"LLEGAR A CASA DE LA ABUELA ES SIEMPRE UNA FIESTA..."

IHOLA, CASAI IHOLA, CAMPOI IHOLA, GATO!



"ANTE TODO, DESHACER LA MALETA..."

LIBROS Y CUADERNOS PARA LA TAREA DE VACACIONES... IPUAFI



EL RECONSTITUYENTE DOS VECES POR DÍA... IPUAFI... Y EL LIBRO DE INGLÉS... IPUAFI

BUENO, BUENO, LITA... IDEJA TODO AQUÍ Y VETE A JUGAR!



ABUELA, ¿PUEDO JUGAR CON LA TIERRA, COMO EL AÑO PASADO?

SÍ, SÍ... ¡PERO TIENES QUE QUITARTE ESA ROPA!



¡PONTE ESTO! ERA DE CÉSAR CUANDO ERA PEQUEÑO...

¡SON PANTALONES DE FÚTBOL!



Y LOS ZAPATOS LOS GUARDAREMOS EN ESTA CAJA Y TE LOS PONDRÁS EL DOMINGO.



¡AHORA SÍ ME SIENTO LIBRE!



"¡Y ASÍ COMIENZA LA VIDA MARAVILLOSA! EN LA MESA SÓLO SE COME LO QUE A MI ME GUSTA..."

AQUÍ TIENES EL HELADO. DESPUÉS LOS RAVIOLI Y DESPUÉS LA PIZZA...

¡ASÍ DA GUSTO COMER!



"AYUDO A LA ABUELA A DAR DE COMER A LAS GALLINAS..."

PIÓPIÓPIÓ

¡TITASTIAS!

"VIVO LA EMOCIÓN DE MONTAR UN TRACTOR..."

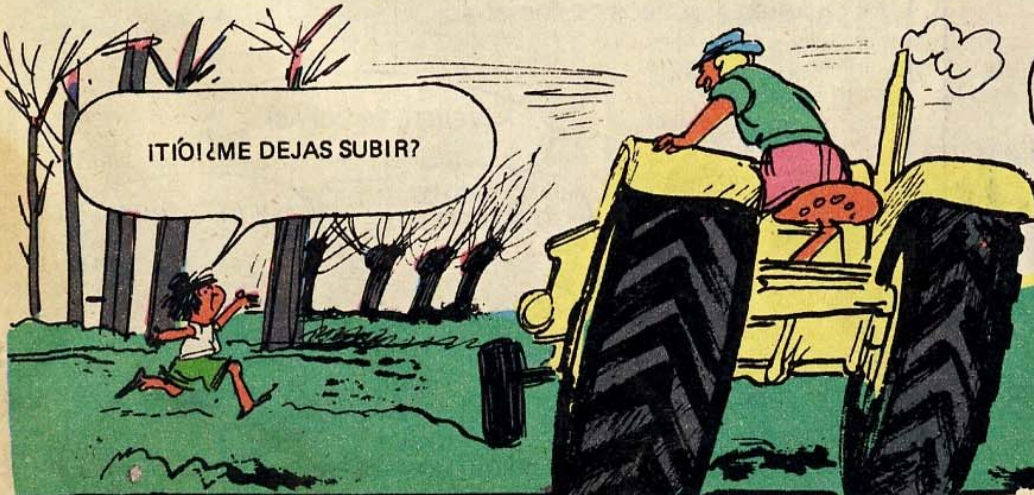

¡TÍO! ¿ME DEJAS SUBIR?



¡QUÉ HERMOSO ES ESTAR AQUÍ!

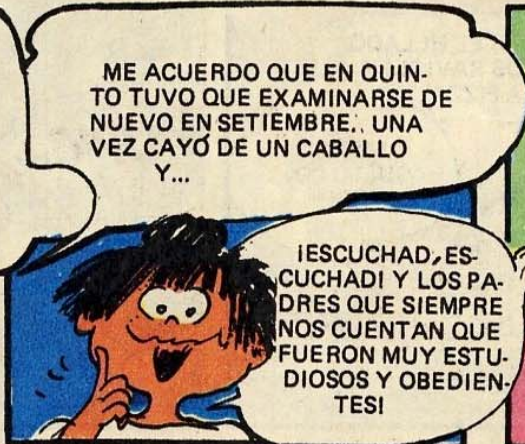

"LOS DÍAS PASAN MUY APRISA Y SE ACERCA EL MOMENTO EN QUE MAMÁ VENDRÁ A BUSCARME... Y MAMÁ LLEGA DE IMPROVISO, SIN DARLE TIEMPO A LA ABUELA PARA LAVARME, Y CUANDO YO ESTABA JUGANDO AL ALFARERO..."



IMAMÁAAAI



¡LITAI INO ME TOQUESI IQUÉ SU-CIA!

¡HOLA!



¡QUÉ HORRORI SU-CIA, DESCALZA...PERO, ¿QUÉ HAS HECHO?

¡ME HE DIVERTIDO!



¿HAS HECHO LAS TAREAS?

¡NI UNAI

¿Y EL IN-GLÉS?

EN LUGAR DEL INGLÉS APRENDI POEMAS, ESCUCHA: "EL TÍO Y EL SOBRINO, SE FUERON A TOMAR VI-NO ..."



¡Y TAMBIÉN APREN-DÍA JUGAR A LAS CAR-TASI

¿CARTAS...? ¡SANTO CIELO! JUEGOS DE TA-BERNA...



¡LA ABUELA DEBE ES-TAR CHOCHENDO!

TAMBIÉN ME CON-TÓ COSAS DE PAPÁ...



"Y DESPUÉS DE UN BUEN BAÑO, MAMÁ ME LLEVÓ A CASA... ¡CUÁNTO SENTÍ DEJAR A LA ABUELA! DESPUÉS, EN CASA, SURGIÓ UNA DISCUSIÓN..."



¡SI LA HUBIERA DE-JADO UN POCO MÁS CON TU MADRE SE HA-BRÍA CONVERTIDO EN UNA SALVAJE!

CÁL-MATE, MA-RÍA...

104339



¡LE HA ENSEÑADO VERSOS GROSEROS Y JUEGOS DE TABERNA, Y NO HA HECHO NI UNA CUENTA, LA NI-ÑAI

¡SÍ...PERO ME SUBÍ AL TRACTOR Y ME DIVER-TÍ COMO LOCA...



¡LE HA DADO LECHE SIN PAS-TEURIZAR Y CORTEZAS...! ¡PARA QUE LE VENGA LA ACETONA! ¡LAS ABUELAS ARRUIAN A LOS NI-ÑOS!

¡QUÉ RARO...! ANTES DE SER ABUE-LAS FUERON MA-DRES...! ¡Y SABÍAN EDUCAR A SUS HI-JOSI! ¿ES POSIBLE QUE AHORA NO SIRVAN PARA NA-DA?

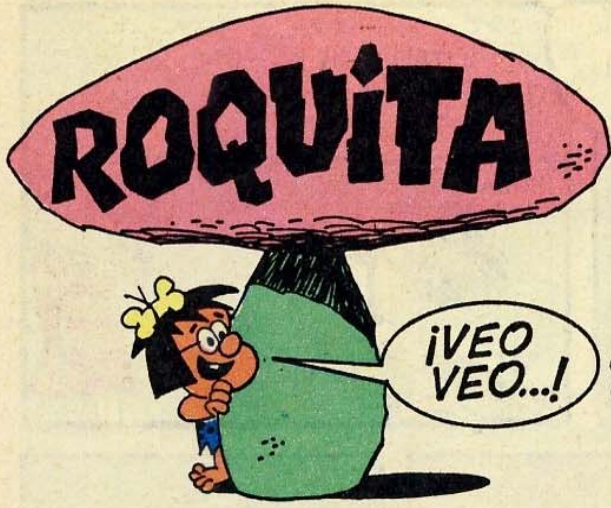

plastidecor

para dibujar y colorear

Los colores PLASTIDECOR duran y duran... no ensucian las manos y se pueden borrar. ¡Dales vida a tus colores con PLASTIDECOR! Combina colores y verás qué chulo te queda.

TASTICO!

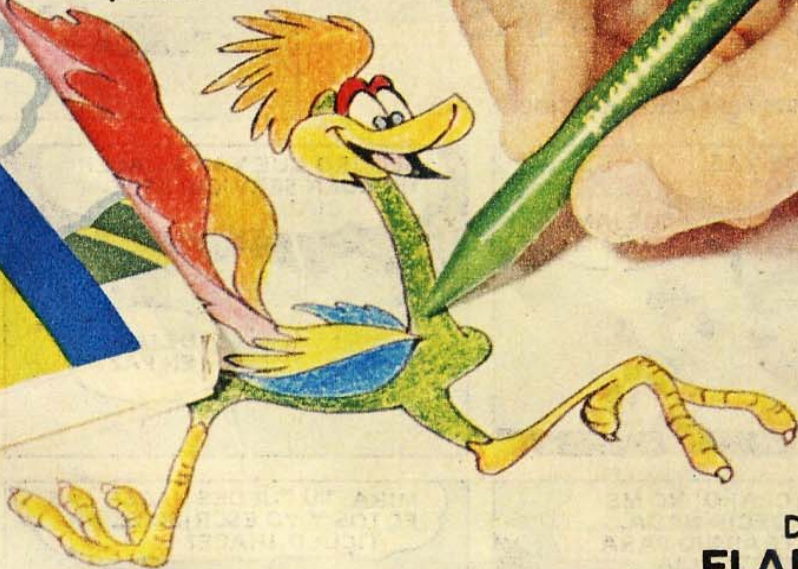

Distribuido por:
FLAMAGAS SA

¡NUESTRO CLUB, EL CLUB ZIPPI Y ZAPE

YA ESTA EN
MARCHA, CHICOS!

TODOS LOS QUE HABÉIS ESCRITO SOLICITÁNDOLO, RECIBIRÉIS MUY PRONTO, SI ES QUE NO LO HABÉIS RECIBIDO YA, EL CARNET DE SOCIO Y LA CAMISETA! ¡TENED UN POCO QUITO DE PACIENCIA, PORQUE TENEMOS MUCHAS PETICIONES!

PERO, HAY ALGO IMPORTANTE QUE TENGO QUE DECIROS: ES IMPRESCINDIBLE QUE ENVIÉIS LAS TRESCIENTAS PESETAS EN SELLOS DE CORREOS (NUEVOS, NATURALMENTE), PARA PODER INSCRIBIROS EN EL CLUB Y RECIBIR LA CAMISETA AL MISMO TIEMPO.

BUENO, HASTA PRONTO... ¡YA TENDRÉIS MÁS NOTICIAS NUESTRAS!



PINKY

HISTORIA DE DOS PAGINAS

© EIPRESS 1979 / CREACION MATTIOLI





¡DIEZ CIGARROS VENEZOLANOS!



¡ME QUIERES ARRUINAR! ¡UNA CAJA ENTERA DE CIGARROS MOZAMBIQUEROS!

OKAY.



¿HE OÍDO BIEN? ¿HAS DICHO OKAY?

¡GIA!



¿DE VERAS? ¿DE VERAS?

¡DE VERAS! ¡DE VERAS!

ZIP!



¡FANTÁSTICO! ¿DÓNDE SE HACE EL REPORTAJE?

¡AQUÍ MISMO. Y LA HORA ES LA JUSTA.

104238



¡AHÍ LO TIENES: ¡EL ECLIPSE DE LUNA!



¡TRAMPOSOS! ¡SIN VERGUENZA! ¡DEVUELVEME LOS CIGARROS!

¡JA-MÁS!

FIN

McTuer 78



BENITO BONIATO ESTUDIA BACHILLERATO



¡QUÉ MALA CARA TIENES HOY, PAPI!



SÍ, HIJO, SÍ. NO HE PODIDO PEGAR OJO EN TODA LA NOCHE. PADEZCO UN INSOMNIO GALOPANTE...



¡INSOMNIO, DICE! Y YO, QUE CUANDO COJO UN LIBRO DE MATEMÁTICAS, CUANDO TENGO QUE ESTUDIAR POR LA NOCHE, ME QUEDO ROQUE A LOS TRES MINUTOS...

AQUELLA NOCHE...



ME TEMO QUE ESTA NOCHE TAMPOCO VOY A PODER DORMIR. ESTE INSOMNIO ES INSOPORTABLE...



BENITO, BAJA A LA FARMACIA DE DON MORFEO Y COMRA UN BUEN SOMNÍFERO PARA TU PADRE...



PARA DORMIR, TENEMOS DOS COSAS MUY BUENAS; ESTE MAZO POR DOSCIENTAS PESETAS Y ESTAS PÍLDORAS POR QUINIEN-TAS...



¡VAYA DERROCHE, QUI-NIENTAS PESETAS! CON QUE SE HUBIERA PUESTO UN RA-TO A VER LA "TELE"...



CON UNA CÁPSULA BAS-TARÁ...



YA SABÉIS QUE YO TENGO POCA CONFIANZA EN ESTOS FÁR-MACOS, PERO, POR PROBAR, NA-DA SE PIERDE...



ES CURIOSO, PERO DEBE DE SER UN SOMNÍFERO DE EFECTOS RÁPIDOS. SIENTO UN LIGERO SOPOR QUE ME INVADE...

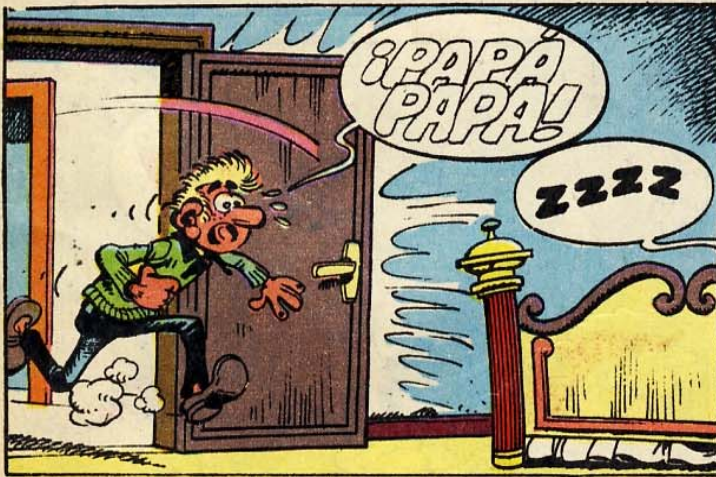
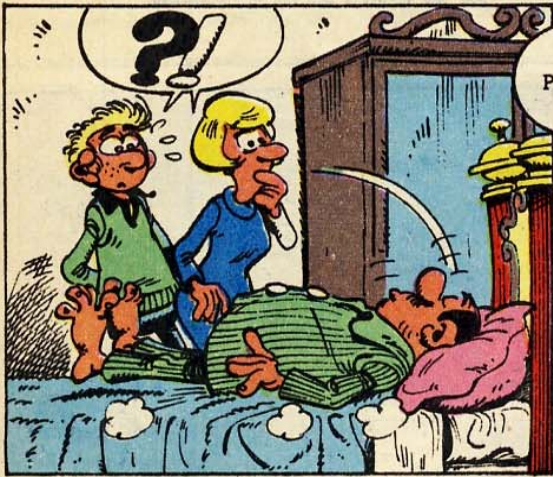

18755



Romeos y Pitufita

© DUPUIS - 1979

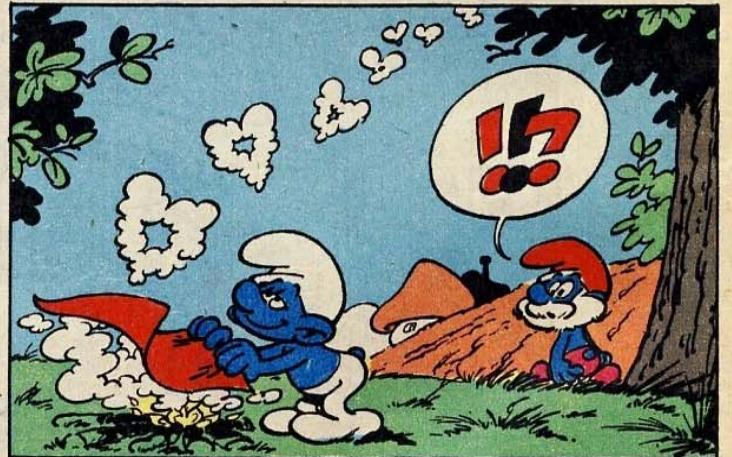
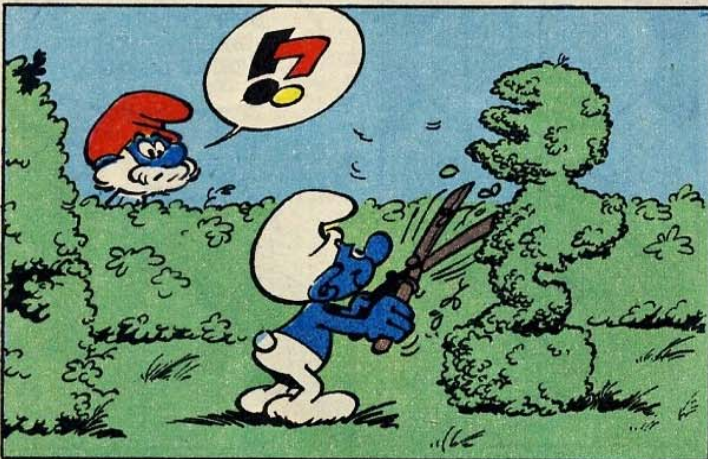
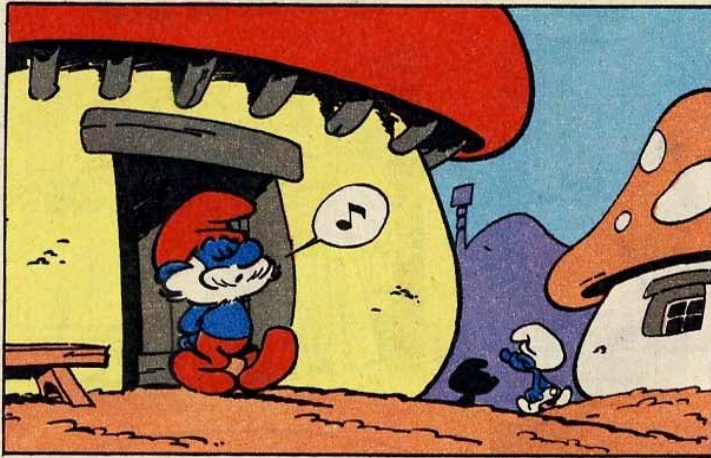



¡LARGO, POR CIEN MIL REPITUFOSI!

¿ALGÚN PROBLEMA, PITUFO CAMPESIÑO?



¡LA CULPA LA TIENEN ESOS BICHOS, QUE SE COMEN LA SEMILLA DEL SEMBRADO!

¿POR QUÉ NO PITUFAS UN BUEN ESPANTAPÁJAROS?



¡ESPANTAPÁJAROS, ESPANTAPÁJAROS! PARA ESO SE NECESITAN TRAPOS VIEJOS Y YO NO TENGO NINGUNO...

¡PÍDESELOS AL PITUFO PRESUMIDO. ¡SEGURO QUE TE LOS PITUFARÁ CON MUCHO GUSTO!



¡BUENA IDEA, GRAN PITUFO! VOY PARA ALLÁ...



¡HOLA, PITUFO PRESUMIDO! PO... ¿PODRÍAS PRESTARME ALGO PARA FABRICAR UN ESPANTAPÁJAROS?

¡CLARO QUE SÍ!



PRECISAMENTE TENGO UNAS TELAS PRECIIIIIOOOSAS... ESTA PIEZA DE SEDA SALVAJE, POR EJEMPLO, O ESTA OTRA DE BROcado... TAMBIÉN TENGO PUNTIILLITAS Y ENTREDOSSES EN CANTIDAD....



CON UN BUEN PESPUENTEADO,, QUEDARÁ MUCHO MAS GRACIOSO,, YA VERÁS,,



Y, AHORA, BASTARÁ CON UN TOQUECITO FEMENINO PARA QUE EL CONJUNTO RESULTE PITUFFFÍIII-SIMO...



MÁS TARDE....

¿QUÉ HAY, PITUFO? ¿CONTENTO DEL ESPANTAPÁJAROS?



¡NO ME HABLES, GRAN PITUFO! ESTÁ TAN BIEN HECHO, QUE LOS PÁJAROS VIENEN DE KILÓMETROS Y KILÓMETROS A LA REDONDA PARA ADMIRARLO. ¡MI ESPANTAPÁJAROS VA DE PICO EN PICO!





IFUERA I ILARGOI
IPITUFAOSI!



IYA ESTOY HARTO DE
ESTA CURSILADA!

YA VEO QUE HA
SIDO PEOR EL REME-
DIO QUE LA PITU-
FADA.



IYA LO VESI EL
ESPANTAPÁJAROS
ES DEMASIADO BO-
NITO PARA DARLES
MIEDO A LAS
AVES...

¿Y SI LE PI-
DIERAS AL PI-
TUFO ESCUL-
TOR, QUE TE
HICIERA UNA
ESTATUA?



¿HAS COMPREN-
DIDO LO QUE QUIE-
RO? ¡ALGO QUE
TENGA REALISMO!
¡CON MUCHO REA-
LISMO!

¡DE
ACUERDO!



VEAMOS... ¿A QUIÉN PODRÍA
UTILIZAR COMO MODELO? ¿AL
PITUFO VALIENTE...? ¿AL PITU-
FO MIOPE...?



¡NO! SE ME
OCURRE UNA
IDEA MUCHO
MEJOR...



¡YA ESTÁ! AHORA SÓLO
TENGO QUE LLEVARLA HAS-
TA LAS TIERRAS DEL PITU-
FO CAMPESINO...



¡VAYAI VEO QUE
ESTA VEZ MI IDEA
DIO RESULTADO.
¡NO VEO NI UN SO-
LO PÁJARO!

¡AH, NO! LO
QUE ES PÁJA-
ROS, NO HAN
VENIDO MÁS...

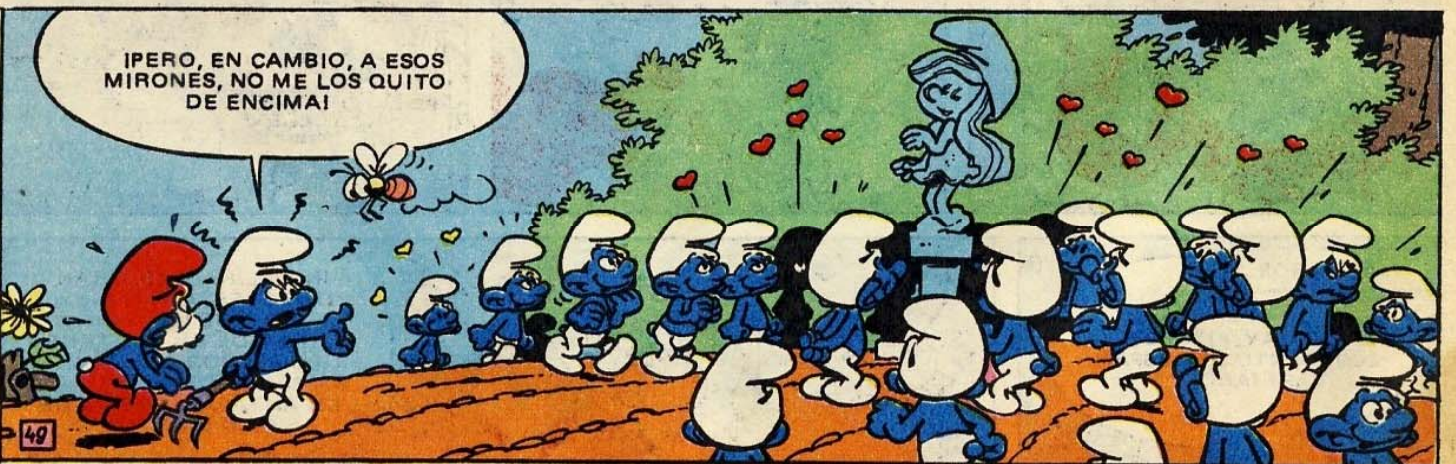

¡PERO, EN CAMBIO, A ESOS
MIRONES, NO ME LOS QUITO
DE ENCIMA!



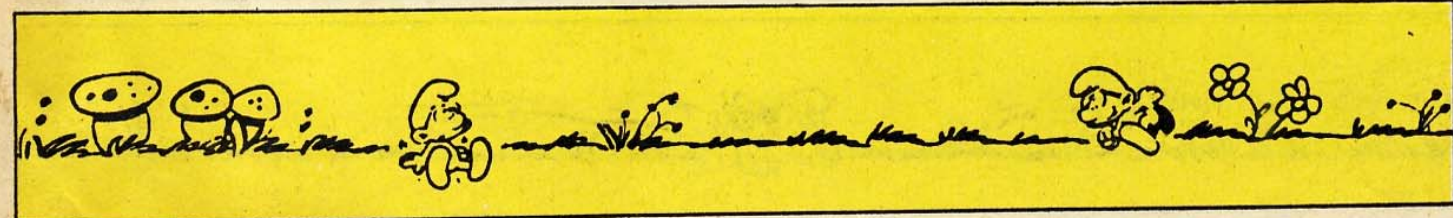
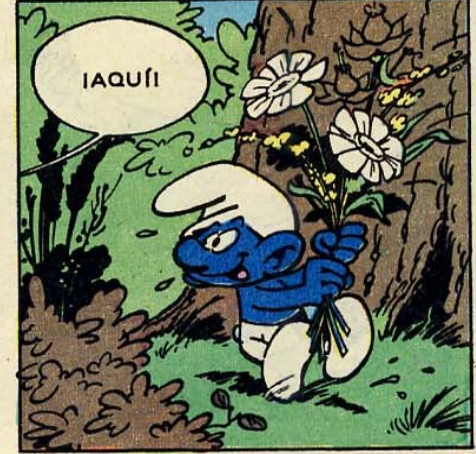
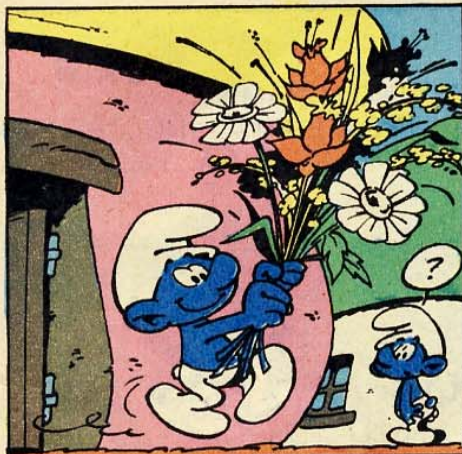

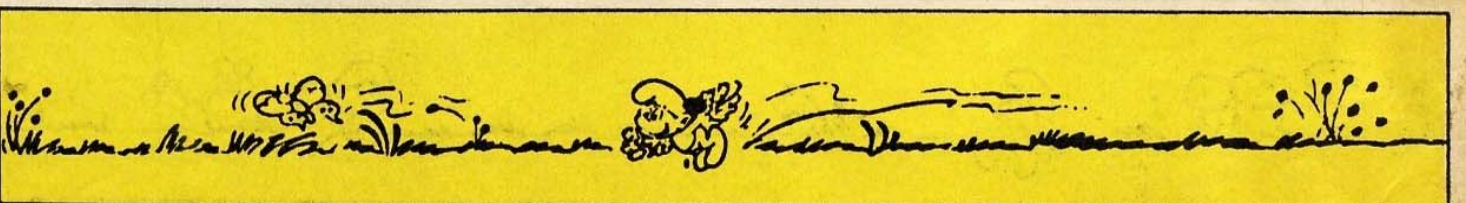



IAHI VOY A PITUFAR UN MONUMENTO IMPERECEDERO, DESTINADO A LAS FUTURAS GENERACIONES QUE PITUFARÁN EN EL EL MENSAJE DE MI GRAN AFECTO. IA TRABAJARI



TAC TAC TAC



IREPITUFOSI IQUE DURA ES ESTA PIEDRAI

TOC TOC



Y EL MARTILLO Y EL CINCEL... ICÓMO PESANI



IPFFFF! IESTOY PITUFADOI



SERÁ MEJOR QUE CONTINÚE CON PINTURA Y UNA BROCHA...

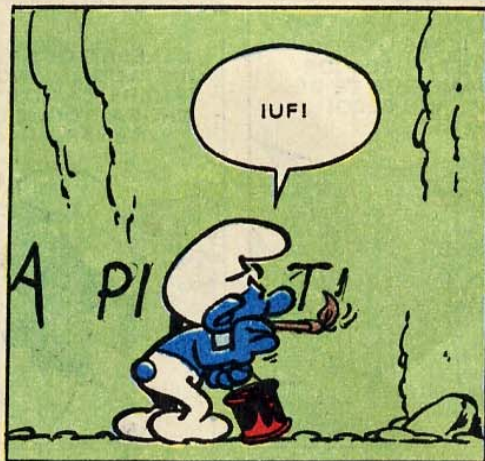

IUFI

A PI T



ISE ACABÓ LA PINTURAI IPUES NO SERÉ YO QUIEN VAYA HASTA EL PUEBLO A POR MÁS...I

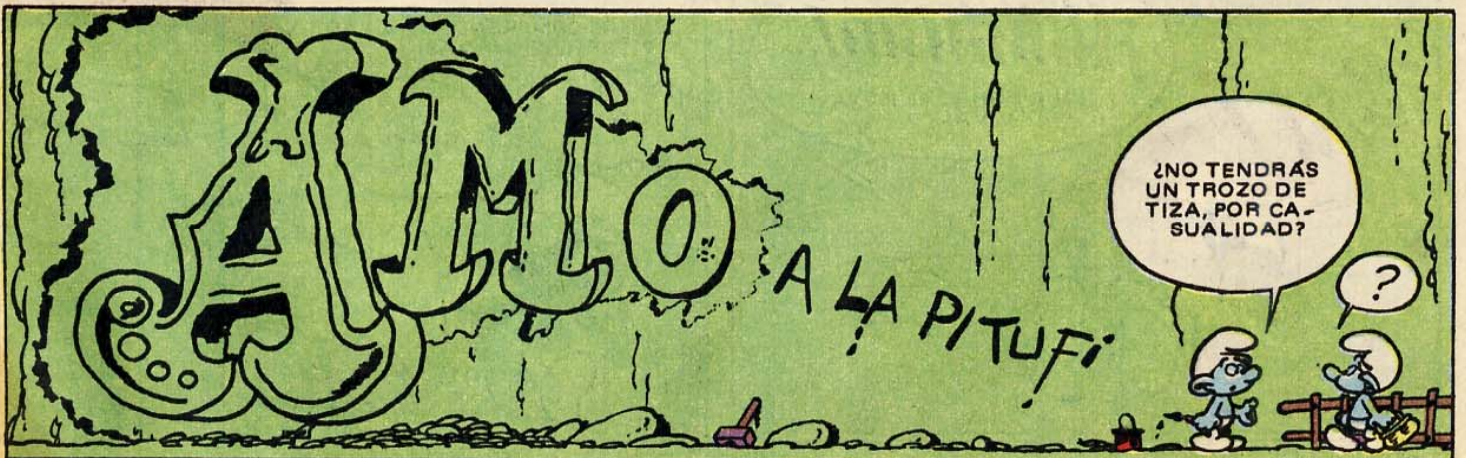

¿NO TENDRÁS UN TROZO DE TIZA, POR CASUALIDAD?

?







SI, SI, GRAN PITUFO... CREO QUE ME CASARÉ CON UNO DE VOSOTROS, PERO TODAVÍA NO HE DECIDIDO CUAL...

ISERÉ YO, PITUFITA!

INO!
IYO!

IYO!



VEAMOS. LA ELECCIÓN NO ES TAN DIFÍCIL. SÉ QUE YA NO SOY UN AZUL, PERO TODAVÍA ESTOY BASTANTE VERDE, A PESAR DE MIS CABELLOS BLANCOS. ADEMÁS, CONMIGO, SERÍAS GRAN PITUFITA!

PUES... EJEM...



YO TE PITUFARÍA MÚSICA TODO EL DÍA, Y HASTA DE NOCHE!



YO TE PITUFARÍA PASTELES ASÍ DE GRANDES: PASTELITOS DE PITUFA, FRESAS CON PITUFA BATIDA... FLANES AL PITUFELO...



IY YO TE PITUFARÍA VERSOS; PITUFITA MÍA!

IY YO ESTUPENDAS ENSALADAS Y PEPINILLOS FRES-COS, PALABRA DE PITUFO!



YO TE PITUFARÍA VESTIDOS MONÍSIMOS...

IPERO CONMIGO ESTARÍAS SEGURA! IYO TE DEFENDERÍA SIEMPRE!

ES A MÍA QUIEN DEBES PITUFAR, PORQUE MI CORAZÓN SUSPIRA Y, COMO DICE EL PROVERBIO: CORAZÓN QUE PITUFA, NO TIENE LO QUE ANSÍA, Y SE LO DIRÉ AL GRAN PITUFO QUE...

IYO NO SÉ LO QUE TE PITUFARÍA, PERO TE LO PITUFARÉ!

IY YO INVENTARÍA MAQUINITAS Y COSAS ÚTILES PARA TII



YO NO TENGO GANAS DE CASARME...



ILE QUIERO A ÉLI

!

?



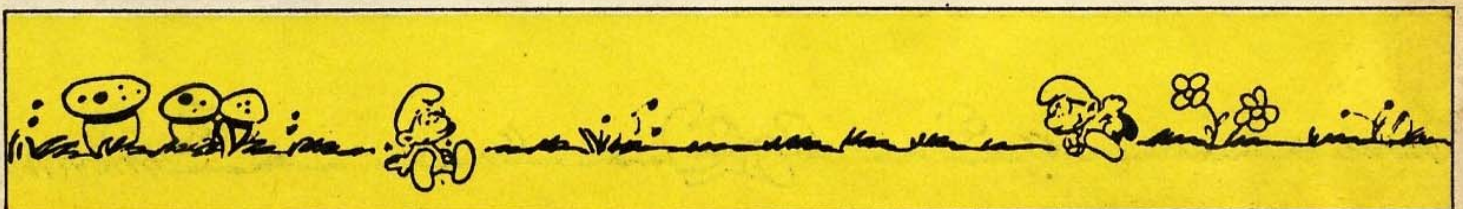
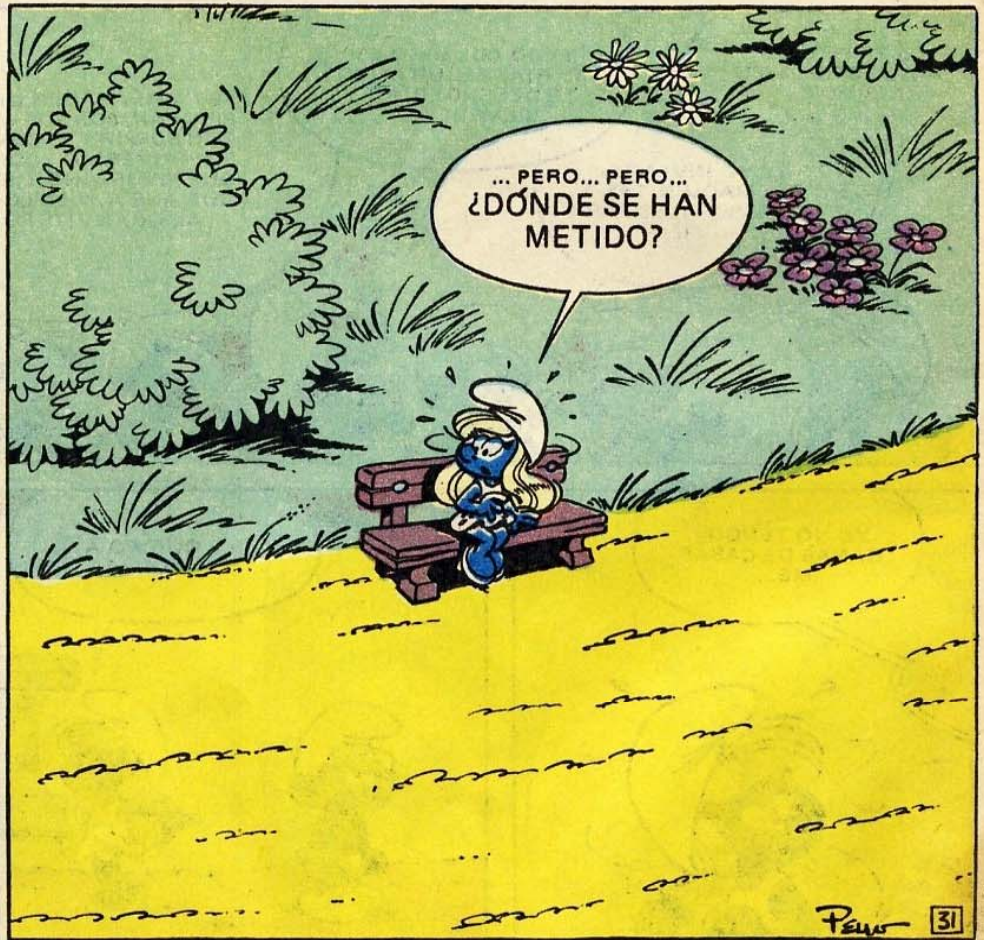



¡TE LO SUPLICO, PITU-FITA! ¡HAZ DE MÍ EL MÁS FELIZ DE LOS PITUFOS!

¡NO!



ENTONCES... ¿ESTÁS DECIDIDA? ¿NO QUIERES?

¡HE DICHO QUE NO! ¡NO INSISTAS...



¡MUY BIEN! ENTONCES, YA SÉ LO QUE DEBO HACER...

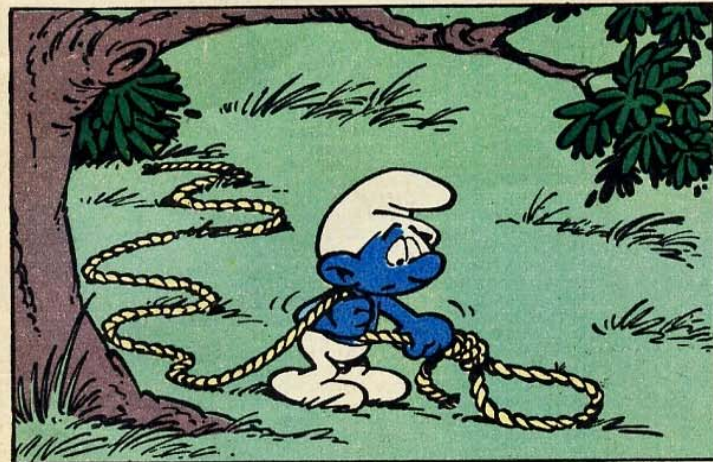

103906



PERO... ¡DESGRACIADO! ¿QUÉ TE PROPONES? ¡QUIETO AHÍ!



¡DEMASIADO TARDE! YA QUE TE NIEGAS A CUMPLIRTE CONMIGO, ME CUMPLIARE SOLO. ¡HALA!

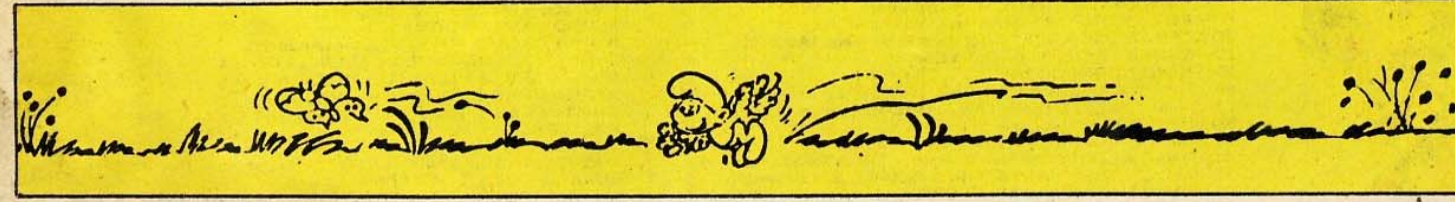

PREMIADOS EN EL GRAN CONCURSO "AÑO INTERNACIONAL DEL NIÑO" (3)

¡CHICOS, SOIS UNOS LINCES! ¡HABÉIS ENCONTRADO RÁPIDAMENTE LA SOLUCIÓN AL CONCURSO DEL SUPER ZIPI Y ZAPE 73, FORMANDO ADECUADAMENTE LA PALABRA ENANO, TAL COMO OS PEDÍAMOS.

A CONTINUACIÓN, LA LISTA DE LOS 200 PREMIADOS, AGRACIADOS CON UN ESTUPENDO EQUIPO FLOC 2002, PARA PINTAR, QUE RECIBIRÁN EN SU CASA. ¡MUCHAS FELICIDADES, CHICOS!



ANTONIO VIDAL SASTRE. Palma de Mallorca
 ROSARIO GARCIA TIZON. Carballiño (Orense)
 NOEMI LOPEZ SIERRA. Zaragoza
 ANTONIO MARIO LOPEZ MARTIN. Albánchez (Almería)
 ANA ISABEL PEREZ LOZANO. Lugo
 MONTSERRAT BERNANZ ISANTA. Pons (Lérida)
 JESUS MARIA BERASTEGUI. Azpeitia (Gulpuzcoa)
 MANUEL HERRANZ PEREZ. Valencia-9.
 Ma. BEGOÑA RODRIGUEZ DERECHO. Llodio (Alava)
 INMACULADA SANCHEZ CABEZA. Madrid-13
 Ma. CARMEN TANON CARRATALA. Torrente (Valencia)
 FERNANDO HUERTA AGUIRRE. Madrid-33
 CRISTINA REGRERO BLANCA. Leon
 Ma. ISABEL RODRIGUEZ DE GREGORIO. Eliche (Alicante)
 ROSA MARIA RODRIGUEZ CHIC. Tarrasa (Barcelona)
 ANTONIO BRICEÑO PROCOPIO. Cadiz.
 EMILIO FRANCISCO GARCIA FERNANDEZ. La Coruña
 Ma. CINTA CRUZ CONESA. Amposta (Tarragona)
 ALBERTO MARTI AVILA. Lérida
 FRANCISCO ISBERT VAQUER. Montuiri (Mallorca)
 Ma. DEL CARMEN CABEZAS SANCHEZ. Salamanca
 ALICIA ALARCON GIL. Porto Cristo (Mallorca)
 PALOMA HERRANZ HERNAN. San L. del Escorial (Madrid)
 SONIA Ma. VAZQUEZ MENDOZA. Zaragoza-7
 RAUL INFANTE. Burgos
 CANDIDO RAMON RODRIGUEZ INGELMO. Valladolid
 Ma. JOSE LARA VARGAS. Gijón (Asturias)
 JESUS VIEIROS SANCHEZ. Montornès del Valles (Barcelona)
 PEDRO CAROL JOVAL. Barcelona-8
 JUAN y JORGE ESTRADA. Tarraga (Lerida)
 DIEGO MARTINEZ. Barcelona
 CARLOS ROMERO GARCIA. Barcelona-28
 BEGOÑA GONZALEZ MUÑOZ. Sant Boi (Barcelona)
 NURIA PUJADAS LOPEZ. Badalona (Barcelona)
 JESUS VILLAMEDIANA. Palencia
 SONIA FRANCO ALONSO. Palencia
 JAIME BORDAY OLIVER. Santanyi. Mallorca. (Balears)
 JUAN JOSE COLOMIA VERT. Manacor. Mallorca (Balears)
 MANOLITA BENSI SORIANO. Palporca (Valencia)
 JUAN MANUEL SAUCE ANADON. Sarriena (Huesca)
 ARANTXA SALAZAR URIA. Bilbao
 PILAR SARO SANCHEZ DE RIVERA. Madrid-3
 Ma. DEL CARMEN CES COUTO. La Coruña
 Ma. AUXILIADORA BUENO VICENTE. Salamanca
 JOSE MANUEL GIL. Salamanca
 JUAN E. PELLON VALVERDE. Santander
 LAURA ALCAINE SERNA. Barcelona-6
 Ma. DEL PILAR GARCIA HIDALGO. Vitoria
 JUAN ORTEGA VELLIDO. Figueras (Gerona)
 SILVIA VALENTIN ALCALDE. Madrid-20
 SILVIA CORRAL KLEMENT. Madrid-27
 NIEVES GONZALEZ. Madrid-4
 DAVID COCERO MATESANZ. Alcala de Henares (Madrid)
 SUSANA MUWANNAS RODRIGUEZ. Valladolid
 SONIA FRANCISCO CASADO. Madrid-5
 JAVIER OSORIO FERNANDEZ. Barcelona-23
 Ma. CARMEN MARTINEZ CASTAÑO. Guardo (Palencia)
 MARGARITA IZQUIERDO GONZALEZ. Madrid
 PEDRO ESTEBAN GARCIA. Madrid-24
 Ma. TERESA PEREZ PEREZ. Madrid
 PILAR GARCIA FERNANDEZ. Madrid-17
 OSCAR PEREZ DIEZ. Barcelona
 FULGENCIO MONTILLA. Murcia
 JOSE PLANTADA MARTORELL. Granollers (Barcelona)
 RICARDO LOBERA SERRANO. Huesca
 ROSA MARIA FIGUEROA. Vigo (Pontevedra)
 OSCAR SANCHO BOIX. Alicantar (Tarragona)
 INMACULADA CABOTI FIGUERAS. Llanerías (Barcelona)
 Ma. BELEN GUZMAN MARCO. Mora la Nueva (Tarragona)
 CARLOS ARNALDO ARNALDO. Madrid.
 PEDRO MARTIN PASTOR. Madrid-4
 MONICA ALONSO CADEVILLA. Barcelona-21
 JOSE CUESTA CARRASCO. Badalona (Barcelona)
 CARLOS HOYOS RUIZ. Madrid
 MANUEL JESUS FERNANDEZ TIERRA. Barcelona-4
 FREDERIC CABALLE MARTIN. Barcelona-10
 PEDRO LOPEZ GILBERT. Cubellas (Barcelona)
 VIRGINIA VECINO CORDERO. Zamora
 LALI EVA ANDREO. Murcia
 FCO. ANTONIO RUIZ VALERO. Barinas (Murcia)
 GINES LOPEZ OTALORA. Sangonera la Seca (Murcia)
 GABRIEL SASTRE FORTO. Inca (Balears)
 Ma. EUGENIA KAPON. Palma Nova. Mallorca (Balears)
 MIGUEL VIVES SANJO. Palma de Mallorca (Balears)
 ANTONIA TRIVIÑO MANZANO. Eliche (Alicante)
 JESUS PEREZ ARIZA. Sevilla-8
 ISABEL VARAUS COSTA. Olot (Gerona)
 ROBERTO MONFORT. Masanasa (Valencia)
 JOSE FRANCISCO BELTRAN. Puerto de Vega (Asturias)
 JOAQUIN GARCIA OTERO. La Coruña
 ANTONIO NEGREDO MARTIN. Bilbao-4
 Ma. ELENA GARCIA ENRIQUEZ. Valladolid
 LUIS Ma. CALLEJA QUINTANA. Ortuella (Vizcaya)
 SONIA SERRANO. Algorta (Vizcaya)
 GERMAN FRANCISCO VIDAL ORIOLA. Gandia
 ALFONSO ALONSO DE LA TORRE. C. de la Sal (Santander)
 Ma. DEL CARMEN SALABERRIA GOMEZ. San Sebastián
 Ma. CARMEN SOLER BAYONA. Valencia-12
 ASUNCION SERRANO RODRIGUEZ. Madrid-5
 GERMAN MORRO PARRAS. Viladecans (Barcelona)

JAIME DUCH RODES. Barcelona
 MARIA LABORDA BERNAD. Zaragoza
 JESUS BESCOS DURAN. Zaragoza-6
 Ma. ALICIA CASERO. Deva (Gulpuzcoa)
 Ma. AGUSTINA FERNANDEZ. Oviedo
 JOAN POUS RAMOS. Gerona
 JOSE EUSEBIO REDONDO MEDINA. Madrid-18
 ANA BESCOS GARCIA. Huesca
 ELENA SACRISTAN NIEVA. Ortuella (Vizcaya)
 JOSE JAVIER y MARIA BELEN EGUIDAZU. Bilbao-10
 ITZIAR RINCON ARRATBIEL. Hernani (Gulpuzcoa)
 EDUARDO RUIZ CHERINO. Malaga
 JUAN JOSE CARRO GOMEZ. Madrid-2
 M. NIEVES FERNANDEZ COVES. Eliche (Alicante)
 JESUS ANGEL MALO ANGUIANO. Bilbao-7
 MILAGROS MARIA BARTOLOME PEREZ. Burgos
 RUBEN MARTINEZ FIDALGO. Mieres (Asturias)
 MARIA JOSE CALVIÑO SUAREZ. La Coruña
 JAVIER FRANCISCO FRANCESCCH DIAZ. La Coruña
 LUIS MIGUEL MUÑOZ ALONSO. Zamora
 Ma. DEL CARMEN MANZANO CORRAL. Alicante
 MARCELINO MENENDEZ CUERVO. Luanco (Asturias)
 CONCEPCION PIÑERA BARRIADA. Gijón. (Asturias)
 FERNANDO LUIS GARCIA CRESPO. Gijón (Asturias)
 MARTA AMO VALLEJO. Estella (Navarra)
 ANA MARTINEZ BILBAO. Algorta (Vizcaya)
 CAROLINA SACRISTAN GARCIA. Madrid
 Ma. TERESA TARRAGO RODRIGUEZ. Palma de Mallorca
 ALBERTO E. CHAVES BORRERO. San Juan de Aznalfarache
 JUAN IGNACIO URANGA GARCIA. Andoain (Gulpuzcoa)
 OLGA NAYA CHAZU. Vitoria
 SALUD MONTES GARCIA. Madrid-6
 ANA FUENTES COVAS. Figueretas (Ibiza)
 JUAN ALBERTO TOSCA CELMA. Castellón de la Plana
 GEMMA ROMERO VIESCA. Mieres (Asturias)
 RICARDO MARQUEZ RODRIGUEZ. Vigo (Pontevedra)
 PEDRO ANTONIO CORDON CASAS. Vigo (Pontevedra)
 ALFONSO CLARIMON. Zaragoza
 CARLOS IGNACIO SARASA. Pamplona
 JUAN C. SIMANCAS. Madrid-22
 JOAQUIN ADRIAN FORTUÑO. Villarreal (Castellón)
 Ma. PILAR NAVARRO. Arrigorriaga (Vizcaya)
 ANA PILAR CRUZ BOLDU. Campo de Criptana (Ciudad Real)
 BEGOÑA MONROY CAMPO. Madrid-2
 Ma. DEL CARMEN SALGADO. Santurce (Vizcaya)
 MERCEDES FERNANDEZ RODRIGUEZ. Madrid-27
 JAIME ESPINOSA DE LOS MONTEROS. Madrid-20
 ANGELICA ABAD BARRERO. Covalada (Sorla)
 FCO. JAVIER LOPEZ GARDE. Bilbao-11
 Ma. DEL MAR AREVALO MARTINEZ. Aranguren (Vizcaya)
 FCO. JAVIER BERZOSA ARNAIZ. Burgos
 GERMAN LIEBANA SALVADOR. Palencia
 Ma. DEL CARMEN EZQUERRA ALVAREZ. Logroño
 CARMEN SAINZ DIAZ. Laredo (Santander)
 BEATRIZ SIERRA ARIZMENDIARRIETA. Vitoria
 MARIA LUZ CASANUEVA PARDO. Santander
 LUIS FERNANDO BASCOY. La Coruña
 ANGEL GUTIERREZ DE LA PEÑA. Burgos
 MARIA HOYOS SERRANO. Valencia-5
 JORDI COLLET VERGES. Argenton (Barcelona)
 YOLANDA BORRERO DE LAVERA. Badalona (Barcelona)
 OSCAR REVERTER RASTROJO. Badalona (Barcelona)
 FRANCISCO MENA JOSE. Roda de Ter (Barcelona)
 PILAR ARQUES CARRE. Amacelias (Lérida)
 ANTON MOLAS PORQUERAS. Vilaseca (Tarragona)
 GABRIEL UZQUIANO CRUZ. Tarragona
 ALFREDO PASCUAL ARMELLA. Mataró (Barcelona)
 JAVIER LIRIA SANTIAGO. Martorell (Barcelona)
 DAVID SANFELIX. Madrid-3
 TERESA SANTAMARIA GONZALEZ. Valencia-8
 EMILIO GARCIA. Almería
 FLORENCIA PASCUAL DIAZ DE GARAYO. Vitoria
 RUBEN ALVAREZ BARRALLO. Vitoria
 ALICIA ESTEBAN ROMERO. Madrid-27
 ANABEL GONZALEZ ALONSO. Llodio (Alava)
 MANOLI FERNANDEZ BORRERO. Fraga (Huesca)
 MARCO ANTONIO MORENO. Talavera de la Reina (Toledo)
 ALBERTO MANUEL COTERILLO. Torrelavega (Santander)
 JOSE Ma. SANCHEZ ORTIZ. Almería
 AMALIA CUENA. Saldaña (Palencia)
 MIGUEL ANGEL SANCHEZ VEGA. Valladolid
 ROSA Ma. DE LA PEÑA. Madrid-7
 GLORIA CAÑAS ORTEGA. Montmeló (Barcelona)
 INES MONTRAS MASSO. Riudarenes (Gerona)
 LUIS ALBERTO ALVAREZ ESPINOSA. Salamanca
 JAVIER ARNO PONS. Cunit (Tarragona)
 EVA Ma. HERNANDEZ. Zaragoza
 PEDRO SANCHO GOMEZ. Toledo
 NURIA CRESPO PUIG. Escaldes (Andorra)
 MARIA EUGENIA DE LA CALLE. La Coruña
 MARTA PEREZ VILLASTRIGO. San Sebastián
 ALFONSO AGUINACO LEAL. Vitoria
 CRISTINA SANTIAGO JUAN. Palma de Mallorca (Balears)
 Ma. TERESA VILA PAZ. Lugo
 CARLOS GIMENEZ PIO. Zaragoza-9
 MIGUEL ANGEL BAJO SANCHEZ. Fuenlabrada (Madrid)
 SUSANA RODRIGUEZ PENA. La Coruña
 MARIA ROSA SILVERIO CARDOSO. Badalona (Barcelona)
 ROSARIO GARCIA-ESTAN MINO. El Palmar (Murcia)
 SILVIA LLOPIS RAMOS. Alicante.

Rómptele la cabeza

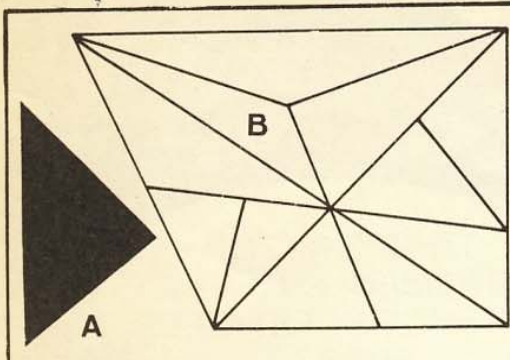

TRATA DE LOCALIZAR EL TRIANGULO "A", ENTRE LOS DIFERENTES QUE EXISTEN EN EL RECUADRO "B".

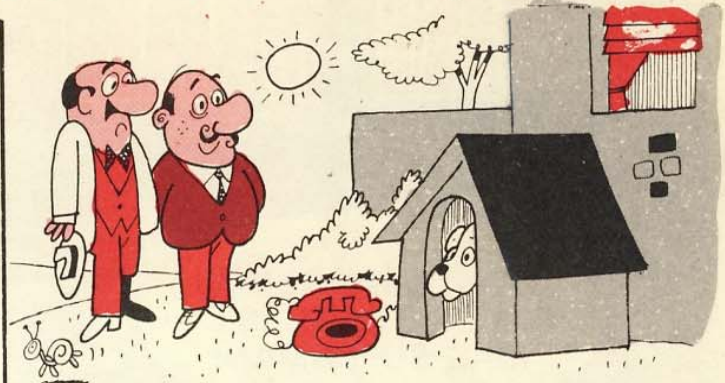

EN ESTE DIBUJO SE HAN COMETIDO INTENCIONADAMENTE 6 ERRORES. ¿TE ATREVERIAS A ENCONTRARLOS?

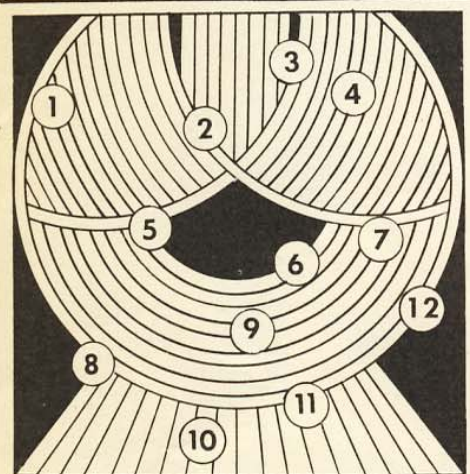

ENTRE LOS CIRCULOS REUNIDOS ARRIBA, Y QUE PERTENECEN A LOS AGUJEROS NUMERADOS, FALTA UNO. ¿SABRIAS DECIR CUAL ES? SOLUCION: 2 7 3

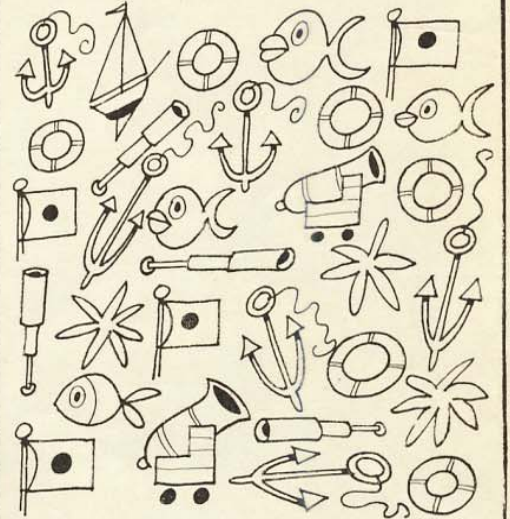
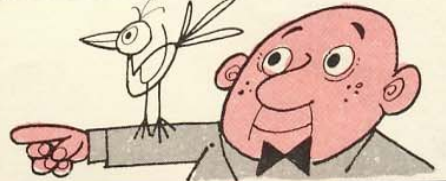
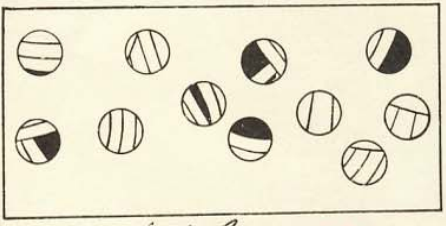

TRES DE ESTOS OBJETOS SE HALLAN REPETIDOS LA MISMA CANTIDAD DE VECES. ¿CUALES SON? SOLUCION: BANDERAS, CATAPULSOS Y PECES.



COMBINANDO, ADECUADAMENTE, LAS INICIALES DE ESTOS DIBUJOS, CONSEGUIRAS FORMAR EL NOMBRE DE UNA GRAN NACION EUROPEA. SOLUCION: RUSIA.

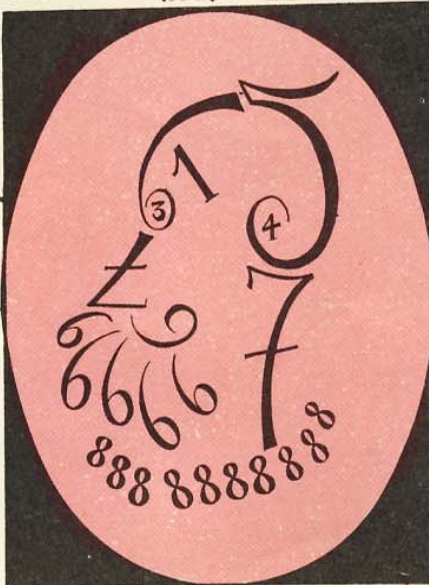

¿CUANTO SUMAN LOS NUMEROS QUE INTEGRAN ESTA FIGURA? SOLUCION: 149

AQUI TIENES EL NOMBRE DE LA CIUDAD QUE VISITASTE DURANTE MIS VACACIONES. ¿ERES CAPAZ DE LEERLO A RAS DE PAGINA? SOLUCION: FILADELFA

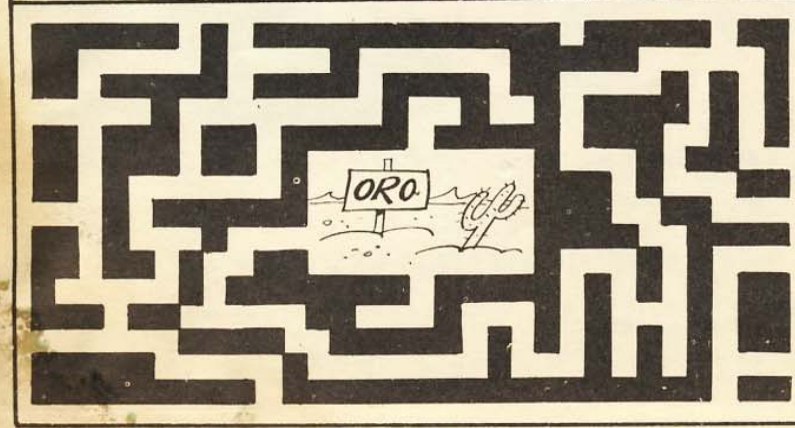
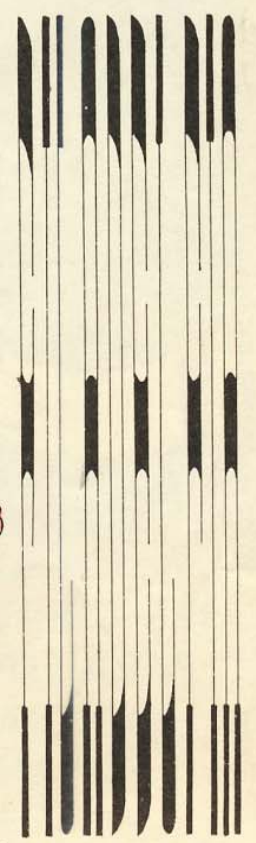

¿POR DONDE PASARA ESTE BUSCADOR DE ORO PARA LLEGAR HASTA LA MISMA?

BATMAN

SUPERMAN

¡JUNTOS PODEMOS
HACER GRANDES CO-
SAS, SUPERMAN!

TIENES RAZON,
BATMAN, COMBINA-
REMOS NUESTRO ES-
FUERZO.



**¡ES CIERTO! POR PRIMERA VEZ Y EN RIGUROSA EXCLUSIVA
PARA ESPAÑA LOS MAS PRESTIGIOSOS HEROES DEL COMIC
MUNDIAL SE DAN CITA EN ¡COMICS BRUGUERA! CADA
SEMANA, EN TU QUIOSCO HABITUAL, TE AGUARDA UN
CUADERNO REBOSANTE DE ACCION Y AVENTURA.**